

# Tarifa de precios

Febrero 2025

**GABELEX**

**eurocoustic**  
SAINT-GOBAIN

# Índice

## BANDEJAS METÁLICAS

GAB STD 1	03
GAB STD 2	03
GAB STD 3	04
GAB 6067-1 / GAB 6067-2	05
GAB 290G	06
GAB ON TC	07
GAB 310G / GAB 310G Basculante	08
GAB Roma	09
GAB Nice	10
GAB ON 1L	11
GAB ON 2L	12
GAB ON Deslizante	13
R-810	14
CLIP-IN 1 Flex	16
CLIP-IN 3 Flex	16
CLIP-IN 1	18
CLIP-IN 2	18
CLIP-IN 3	18

## REJILLAS

REJILLA U	20
REJILLA UT-15	20

## LAMAS

LAMAS A	22
LAMAS AB	23
LAMAS C	24
LAMAS E	25
LAMAS F	26
LAMAS G	27
LAMAS H190	28
LAMAS K1	29
LAMAS K2	30
LAMAS U30	31
LAMAS U MULTIFORMATO	32
LAMAS U ESPECIALES (TIPO BAFFLE)	34
LAMAS QS84	36

## TROQUELES EN TECHOS METÁLICOS

Troqueles en techos metálicos	37
-------------------------------	----

## ACONDICIONAMIENTO ACÚSTICO

Curvas de absorción acústica y perforaciones	38
--	----

## PERFILERÍA QUICK-LOCK®

QUICK-LOCK® T-24	41
QUICK-LOCK® T-24 CORRO-PLUS EF	41
QUICK-LOCK® T-15	42
QUICK-LOCK® T-35	42
QUICK-LOCK® T-24 EUROCOLORS	43
QUICK-LOCK® T-15 EUROCOLORS	43
Angulares	44

## SOLUCIONES UNIVERSALES

Tonga® A 22	46
Tonga® A 40	47
Tonga® E 20	48
Tonga® Therm A 80	48

## HIGIENE

Tonga® Ultra Clean A 20	49
Tonga® Ultra Clean HP A 20	49

## RESISTENCIA AL IMPACTO

Acoustichoc® A 22	50
Acoustichoc® A 40	50

## ESPACIOS AMPLIOS

Acoustished® A 40	51
Acoustished® A 80	51

## ECONÓMICOS Y EFICIENTES

Minerval® A 12	53
Minerval® A 15	53
Minerval® E 15	53

## ISLAS

Insula®	54
---------	----

## ATENUACIÓN LATERAL

Alizé®	54
Acoustipan®	54
Eurobac®	54

## CÁLCULO DE MATERIALES

Cálculo de materiales	55
-----------------------	----

## CARTA DE SERVICIOS

Carta de Servicios	58
--------------------	----

## CONDICIONES GENERALES DE VENTA

Condiciones Generales de Venta	59
--------------------------------	----

# GABELEX

BANDEJAS METÁLICAS

REJILLAS

LAMAS

TROQUELES EN TECHOS METÁLICOS

ACONDICIONAMIENTO ACÚSTICO

# Bandejas Metálicas

Estética  
Durabilidad  
Acondicionamiento Acústico

## GAB STD 1 Sistema Oculto Autoportante

### ACERO LACADO

CÓDIGO ARTÍCULO	DESCRIPCIÓN	COLOR	DIMENSIONES (mm)			UDS./CAJA	LISO	PERFORACIONES ESTÁNDAR		PERFORACIONES ESPECIALES	
			ANCHO	LARGO	ESPESOR			C/VELO ACÚSTICO NORMAL	C/VELO ACÚSTICO DE ALTAS PRESTACIONES	C/VELO ACÚSTICO NORMAL	C/VELO ACÚSTICO DE ALTAS PRESTACIONES
-	GAB STD 1 Bandeja con 4 cantos rectos	Blanco (≈RAL 9003)	300	Variable (1.000 a 2.500)	0,5	10	37,05 €/m <sup>2</sup>	50,15 €/m <sup>2</sup>	52,40 €/m <sup>2</sup>	54,40 €/m <sup>2</sup>	56,70 €/m <sup>2</sup>
-		RAL 9010 RAL 9006 RAL 9005					39,00 €/m <sup>2</sup>	52,70 €/m <sup>2</sup>	55,10 €/m <sup>2</sup>	57,20 €/m <sup>2</sup>	59,60 €/m <sup>2</sup>

### ALUMINIO LACADO

CÓDIGO ARTÍCULO	DESCRIPCIÓN	COLOR	DIMENSIONES (mm)			UDS./CAJA	LISO	PERFORACIONES ESTÁNDAR	
			ANCHO	LARGO	ESPESOR			C/VELO ACÚSTICO NORMAL	C/VELO ACÚSTICO DE ALTAS PRESTACIONES
-	GAB STD 1 Bandeja con 4 cantos rectos	Blanco 9010E	300	Variable (1.000 a 2.500)	0,7	10	48,10 €/m <sup>2</sup>	57,65 €/m <sup>2</sup>	59,90 €/m <sup>2</sup>
-		RAL 9006					51,50 €/m <sup>2</sup>	61,70 €/m <sup>2</sup>	64,10 €/m <sup>2</sup>

## GAB STD 2 Sistema Oculto Autoportante

### ACERO LACADO

CÓDIGO ARTÍCULO	DESCRIPCIÓN	COLOR	DIMENSIONES (mm)			UDS./CAJA	LISO	PERFORACIONES ESTÁNDAR		PERFORACIONES ESPECIALES	
			ANCHO	LARGO	ESPESOR			C/VELO ACÚSTICO NORMAL	C/VELO ACÚSTICO DE ALTAS PRESTACIONES	C/VELO ACÚSTICO NORMAL	C/VELO ACÚSTICO DE ALTAS PRESTACIONES
-	GAB STD 2 Bandeja con 4 cantos biselados	Blanco (≈RAL 9003)	600	600	0,5	10	36,35 €/m <sup>2</sup>	45,00 €/m <sup>2</sup>	47,30 €/m <sup>2</sup>	49,20 €/m <sup>2</sup>	51,50 €/m <sup>2</sup>
-		RAL 9010 RAL 9006 RAL 9005					38,20 €/m <sup>2</sup>	47,30 €/m <sup>2</sup>	49,70 €/m <sup>2</sup>	51,70 €/m <sup>2</sup>	54,10 €/m <sup>2</sup>
-		Blanco (≈RAL 9003)	300	1.200	0,5	10	37,05 €/m <sup>2</sup>	45,95 €/m <sup>2</sup>	48,20 €/m <sup>2</sup>	50,20 €/m <sup>2</sup>	52,50 €/m <sup>2</sup>
-		RAL 9010 RAL 9006 RAL 9005					38,90 €/m <sup>2</sup>	48,30 €/m <sup>2</sup>	50,70 €/m <sup>2</sup>	52,80 €/m <sup>2</sup>	55,20 €/m <sup>2</sup>

### ALUMINIO LACADO

CÓDIGO ARTÍCULO	DESCRIPCIÓN	COLOR	DIMENSIONES (mm)			UDS./CAJA	LISO	PERFORACIONES ESTÁNDAR	
			ANCHO	LARGO	ESPESOR			C/VELO ACÚSTICO NORMAL	C/VELO ACÚSTICO DE ALTAS PRESTACIONES
-	GAB STD 2 Bandeja con 4 cantos biselados	Blanco 9010E	600	600	0,6	10	47,15 €/m <sup>2</sup>	56,50 €/m <sup>2</sup>	58,80 €/m <sup>2</sup>
-		RAL 9006					50,50 €/m <sup>2</sup>	60,50 €/m <sup>2</sup>	63,00 €/m <sup>2</sup>
-		Blanco 9010E	300	1.200	0,7	10	48,10 €/m <sup>2</sup>	57,65 €/m <sup>2</sup>	59,90 €/m <sup>2</sup>
-		RAL 9006					51,50 €/m <sup>2</sup>	61,70 €/m <sup>2</sup>	64,00 €/m <sup>2</sup>

## GAB STD 3 Sistema Oculto Autoportante

## ACERO LACADO

CÓDIGO ARTÍCULO	DESCRIPCIÓN	COLOR	DIMENSIONES (mm)			UDS./CAJA	LISO	PERFORACIONES ESTÁNDAR		PERFORACIONES ESPECIALES	
			ANCHO	LARGO	ESPESOR			C/ VELO ACÚSTICO NORMAL	C/ VELO ACÚSTICO DE ALTAS PRESTACIONES	C/ VELO ACÚSTICO NORMAL	C/ VELO ACÚSTICO DE ALTAS PRESTACIONES
-	GAB STD 3 Bandeja con cantos rectos en los lados cortos y cantos biselados en los lados largos	Blanco (≈RAL 9003)	300	Variable (1.000 a 2.500)	0,5	10	42,35 €/m <sup>2</sup>	56,10 €/m <sup>2</sup>	58,40 €/m <sup>2</sup>	60,30 €/m <sup>2</sup>	62,60 €/m <sup>2</sup>
		RAL 9010 RAL 9006 RAL 9005					44,50 €/m <sup>2</sup>	59,00 €/m <sup>2</sup>	61,40 €/m <sup>2</sup>	63,40 €/m <sup>2</sup>	65,80 €/m <sup>2</sup>

## ALUMINIO LACADO

CÓDIGO ARTÍCULO	DESCRIPCIÓN	COLOR	DIMENSIONES (mm)			UDS./CAJA	LISO	PERFORACIONES ESTÁNDAR	
			ANCHO	LARGO	ESPESOR			C/ VELO ACÚSTICO NORMAL	C/ VELO ACÚSTICO DE ALTAS PRESTACIONES
-	GAB STD 3 Bandeja con cantos rectos en los lados cortos y cantos biselados en los lados largos	Blanco 9010E	300	Variable (1.000 a 2.500)	0,7	10	51,25 €/m <sup>2</sup>	60,80 €/m <sup>2</sup>	63,10 €/m <sup>2</sup>
		RAL 9006					54,90 €/m <sup>2</sup>	65,10 €/m <sup>2</sup>	67,60 €/m <sup>2</sup>

## COLORES

## COLORES EN ACERO

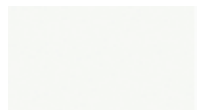

Blanco (≈RAL 9003)

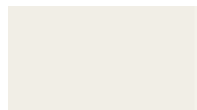

Blanco RAL 9010



Gris RAL 9006



Negro RAL 9005

## COLORES EN ALUMINIO

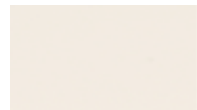

Blanco 9010E



Gris RAL 9006

Otros colores y espesores: Precios bajo consulta

## PERFORACIONES

## Perforaciones Estándar

Ø 1,5mm al Cuadro 11%    Ø 1,5mm al Diagonal 5,5%    Ø 2,0mm al Diagonal 18%    Ø 2,5mm al Cuadro 16%

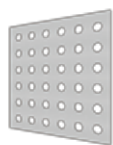
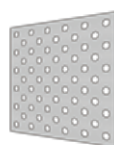
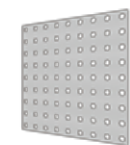

## Otras Perforaciones Estándar

Ø 2,0mm al Cuadro 9%  
 Ø 2,5mm al Cuadro 5%  
 Ø 2,5mm al Cuadro 20% (solo para bandejas hasta 300mm de ancho)  
 Ø 2,5mm al Diagonal 10%  
 Ø 4,0mm al Diagonal 11%

## Perforaciones Especiales (sólo para bandejas en acero)

Ultramicrop Ø 0,7mm al Cuadro 1,5%    Microporadado Ø 1,5mm al Diagonal 22%

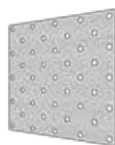

Otras perforaciones: Precios bajo consulta

## ACCESORIOS GAB STD

CÓDIGO ARTÍCULO	DESCRIPCIÓN	DIMENSIONES (mm)		UDS./CAJA	PRECIO
		ALTURA	LARGO		
KH200046	Perfil de suspensión 1PST en aluminio para GAB STD	35	3.000	-	4,80 €/ml
KH400121	Pieza de unión en acero galvanizado para perfil 1PST	-	-	-	0,26 €/Un.
KH400094	Pieza de suspensión SGSV en acero galvanizado para perfil 1PST	-	-	50	0,48 €/Un.
KH400159	Pieza de unión SGSD en acero galvanizado para perfil 1PST con perfil OPUA (doble estructura)	-	-	-	0,48 €/Un.
KH400040	Perfil de suspensión OPUA en acero galvanizado para doble estructura	-	3.000	10	3,40 €/ml
KH400084	Pieza de suspensión PSC4 en acero galvanizado para perfil OPUA (doble estructura)	-	-	50	0,48 €/Un.



1PST



Pieza de unión para perfil 1PST



SGSV



SGSD



OPUA



PSC4

# GAB 6067-1 / GAB 6067-2

## ACERO LACADO

CÓDIGO ARTÍCULO	DESCRIPCIÓN	COLOR	DIMENSIONES (mm)			UDS./CAJA	LISO	PERFORACIONES ESTÁNDAR		PERFORACIONES ESPECIALES	
			ANCHO	LARGO	ESPESOR			C/ VELO ACÚSTICO NORMAL	C/ VELO ACÚSTICO DE ALTAS PRESTACIONES	C/ VELO ACÚSTICO NORMAL	C/ VELO ACÚSTICO DE ALTAS PRESTACIONES
-	GAB 6067-1 Bandeja con 4 cantos rectos, no registrable	Blanco (≈RAL 9003)	300	Variable (1.000 a 4.000)	0,5	8	42,75 €/m <sup>2</sup>	53,10 €/m <sup>2</sup>	55,40 €/m <sup>2</sup>	57,30 €/m <sup>2</sup>	59,60 €/m <sup>2</sup>
		RAL 9010 RAL 9006 RAL 9005					44,90 €/m <sup>2</sup>	55,80 €/m <sup>2</sup>	58,20 €/m <sup>2</sup>	60,20 €/m <sup>2</sup>	62,60 €/m <sup>2</sup>
-	GAB 6067-2 Bandeja con 4 cantos rectos, registrable, con entrecalle cerrada de 15 mm	Blanco (≈RAL 9003)	285	Variable (1.000 a 4.000)	0,5	8	42,75 €/m <sup>2</sup>	53,10 €/m <sup>2</sup>	55,40 €/m <sup>2</sup>	57,30 €/m <sup>2</sup>	59,60 €/m <sup>2</sup>
		RAL 9010 RAL 9006 RAL 9005					44,90 €/m <sup>2</sup>	55,80 €/m <sup>2</sup>	58,20 €/m <sup>2</sup>	60,20 €/m <sup>2</sup>	62,60 €/m <sup>2</sup>

## ALUMINIO LACADO

CÓDIGO ARTÍCULO	DESCRIPCIÓN	COLOR	DIMENSIONES (mm)			UDS./CAJA	LISO	PERFORACIONES ESTÁNDAR	
			ANCHO	LARGO	ESPESOR			C/ VELO ACÚSTICO NORMAL	C/ VELO ACÚSTICO DE ALTAS PRESTACIONES
-	GAB 6067-1 Bandeja con 4 cantos rectos, no registrable	Blanco 9010E	300	Variable (1.000 a 4.000)	0,7	8	48,55 €/m <sup>2</sup>	58,25 €/m <sup>2</sup>	60,50 €/m <sup>2</sup>
		RAL 9006					52,00 €/m <sup>2</sup>	62,40 €/m <sup>2</sup>	64,80 €/m <sup>2</sup>
-	GAB 6067-2 Bandeja con 4 cantos rectos, registrable, con entrecalle cerrada de 15 mm	Blanco 9010E	285	Variable (1.000 a 4.000)	0,7	8	48,55 €/m <sup>2</sup>	58,25 €/m <sup>2</sup>	60,50 €/m <sup>2</sup>
		RAL 9006					52,00 €/m <sup>2</sup>	62,40 €/m <sup>2</sup>	64,80 €/m <sup>2</sup>

## COLORES

### COLORES EN ACERO

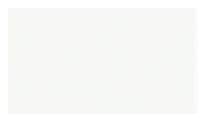

Blanco (≈RAL 9003)

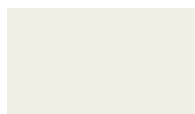

Blanco RAL 9010



Gris RAL 9006



Negro RAL 9005

### COLORES EN ALUMINIO

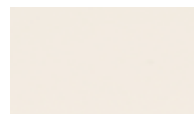

Blanco 9010E



Gris RAL 9006

Otros colores y espesores: Precios bajo consulta

## PERFORACIONES

### Perforaciones Estándar

Ø 1,5mm al Cuadro 11%    Ø 1,5mm al Diagonal 5,5%    Ø 2,0mm al Diagonal 18%    Ø 2,5mm al Cuadro 16%

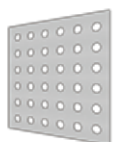

### Perforaciones Especiales (sólo para bandejas en acero)

Ultramicro Ø 0,7mm al Cuadro 1,5%    Microperforado Ø 1,5mm al Diagonal 22%

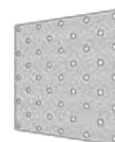

### Otras Perforaciones Estándar

Ø 2,0mm al Cuadro 9%  
Ø 2,5mm al Cuadro 5%  
Ø 2,5mm al Cuadro 20%  
Ø 2,5mm al Diagonal 10%  
Ø 4,0mm al Diagonal 11%

Otras perforaciones: Precios bajo consulta

## ACCESORIOS GAB 6067

CÓDIGO ARTÍCULO	DESCRIPCIÓN	DIMENSIONES (mm)		UDS./CAJA	PRECIO
		ANCHO	LARGO		
KH400008	Perfil de suspensión 00PG en acero galvanizado para GAB 6067	-	3.000	10	8,10 €/ml
KH400186	Pieza de unión en acero galvanizado para perfil 00PG	-	-	-	0,75 €/Un.



00PG



Pieza de unión para perfil 00PG

# GAB 290G

## ACERO LACADO

CÓDIGO ARTÍCULO	DESCRIPCIÓN	COLOR	DIMENSIONES (mm)			UDS./CAJA	LISO	PERFORACIONES ESTÁNDAR		PERFORACIONES ESPECIALES	
			ANCHO	LARGO	ESPESOR			C/ VELO ACÚSTICO NORMAL	C/ VELO ACÚSTICO DE ALTAS PRESTACIONES	C/ VELO ACÚSTICO NORMAL	C/ VELO ACÚSTICO DE ALTAS PRESTACIONES
-	GAB 290G - Bandeja con 4 cantos rectos, registrable, con entrecalle cerrada de 10 mm	Blanco (≈RAL 9003)	290	Variable (1.000 a 4.000)	0,5	8	42,75 €/m <sup>2</sup>	53,10 €/m <sup>2</sup>	55,40 €/m <sup>2</sup>	57,30 €/m <sup>2</sup>	59,60 €/m <sup>2</sup>
		RAL 9010 RAL 9006 RAL 9005					44,90 €/m <sup>2</sup>	55,80 €/m <sup>2</sup>	58,20 €/m <sup>2</sup>	60,20 €/m <sup>2</sup>	62,60 €/m <sup>2</sup>

## ALUMINIO LACADO

CÓDIGO ARTÍCULO	DESCRIPCIÓN	COLOR	DIMENSIONES (mm)			UDS./CAJA	LISO	PERFORACIONES ESTÁNDAR	
			ANCHO	LARGO	ESPESOR			C/ VELO ACÚSTICO NORMAL	C/ VELO ACÚSTICO DE ALTAS PRESTACIONES
-	GAB 290G - Bandeja con 4 cantos rectos, registrable, con entrecalle cerrada de 10 mm	Blanco 9010E	290	Variable (1.000 a 4.000)	0,7	8	48,55 €/m <sup>2</sup>	58,25 €/m <sup>2</sup>	60,50 €/m <sup>2</sup>
		RAL 9006					52,00 €/m <sup>2</sup>	62,40 €/m <sup>2</sup>	64,80 €/m <sup>2</sup>

## COLORES

### COLORES EN ACERO

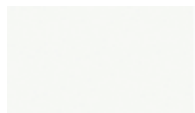

Blanco (≈RAL 9003)

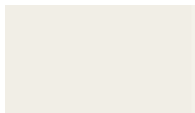

Blanco RAL 9010



Gris RAL 9006

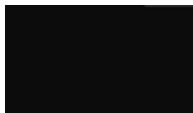

Negro RAL 9005

### COLORES EN ALUMINIO

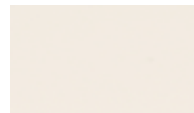

Blanco 9010E



Gris RAL 9006

Otros colores y espesores: Precios bajo consulta

## PERFORACIONES

### Perforaciones Estándar

Ø 1,5mm al Cuadro 11%    Ø 1,5mm al Diagonal 5,5%    Ø 2,0mm al Diagonal 18%    Ø 2,5mm al Cuadro 16%

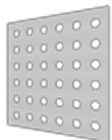
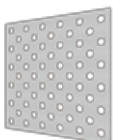

### Otras Perforaciones Estándar

Ø 2,0mm al Cuadro 9%  
Ø 2,5mm al Cuadro 5%  
Ø 2,5mm al Cuadro 20%  
Ø 2,5mm al Diagonal 10%  
Ø 4,0mm al Diagonal 11%

### Perforaciones Especiales (sólo para bandejas en acero)

Ultramicro Ø 0,7mm al Cuadro 1,5%    Microperforado Ø 1,5mm al Diagonal 22%

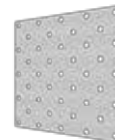

Otras perforaciones: Precios bajo consulta

## ACCESORIOS GAB 290G

CÓDIGO ARTÍCULO	DESCRIPCIÓN	DIMENSIONES (mm)		UDS./CAJA	PRECIO
		ANCHO	LARGO		
KH503748	Perfil de suspensión P290 en acero galvanizado para GAB 290G	-	3.000	10	7,35 €/ml
KH400187	Pieza de unión en acero galvanizado para perfil P290	-	-	-	0,75 €/Un.



P290



Pieza de unión para perfil P290

# GAB ON TC

## ACERO LACADO

CÓDIGO ARTÍCULO	DESCRIPCIÓN	COLOR	DIMENSIONES (mm)			UDS./CAJA	LISO	PERFORACIONES ESTÁNDAR		PERFORACIONES ESPECIALES	
			ANCHO	LARGO	ESPESOR			C/ VELO ACÚSTICO NORMAL	C/ VELO ACÚSTICO DE ALTAS PRESTACIONES	C/ VELO ACÚSTICO NORMAL	C/ VELO ACÚSTICO DE ALTAS PRESTACIONES
-	GAB ON TC Bandeja con 4 cantos rectos, registrable, basculante	Blanco (≈RAL 9003)	300	Variable (1.000 a 2.500)	0,5	8	46,35 €/m <sup>2</sup>	56,60 €/m <sup>2</sup>	58,90 €/m <sup>2</sup>	60,80 €/m <sup>2</sup>	63,10 €/m <sup>2</sup>
		RAL 9010 RAL 9006 RAL 9005					48,70 €/m <sup>2</sup>	59,50 €/m <sup>2</sup>	61,90 €/m <sup>2</sup>	63,90 €/m <sup>2</sup>	66,30 €/m <sup>2</sup>

## ALUMINIO LACADO

CÓDIGO ARTÍCULO	DESCRIPCIÓN	COLOR	DIMENSIONES (mm)			UDS./CAJA	LISO	PERFORACIONES ESTÁNDAR	
			ANCHO	LARGO	ESPESOR			C/ VELO ACÚSTICO NORMAL	C/ VELO ACÚSTICO DE ALTAS PRESTACIONES
-	GAB ON TC Bandeja con 4 cantos rectos, registrable, basculante	Blanco 9010E	300	Variable (1.000 a 2.500)	0,7	8	53,40 €/m <sup>2</sup>	64,10 €/m <sup>2</sup>	66,60 €/m <sup>2</sup>
		RAL 9006					57,20 €/m <sup>2</sup>	68,60 €/m <sup>2</sup>	71,30 €/m <sup>2</sup>

## COLORES

### COLORES EN ACERO

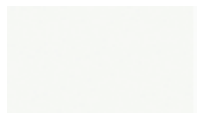

Blanco (≈ RAL 9003)

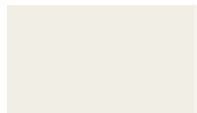

Blanco RAL 9010



Gris RAL 9006

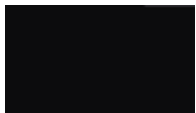

Negro RAL 9005

### COLORES EN ALUMINIO

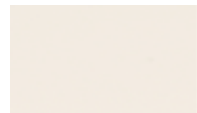

Blanco 9010E



Gris RAL 9006

Otros colores y espesores: Precios bajo consulta

## PERFORACIONES

### Perforaciones Estándar

Ø 1,5mm al Cuadro 11%    Ø 1,5mm al Diagonal 5,5%    Ø 2,0mm al Diagonal 18%    Ø 2,5mm al Cuadro 16%

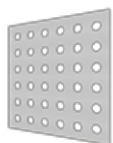
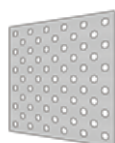
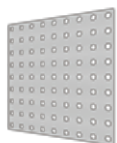

### Otras Perforaciones Estándar

Ø 2,0mm al Cuadro 9%  
Ø 2,5mm al Cuadro 5%  
Ø 2,5mm al Cuadro 20%  
Ø 2,5mm al Diagonal 10%  
Ø 4,0mm al Diagonal 11%

### Perforaciones Especiales (sólo para bandejas en acero)

Ultramicro Ø 0,7mm al Cuadro 1,5%    Microperforado Ø 1,5mm al Diagonal 22%

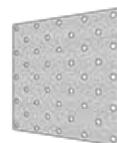

Otras perforaciones: Precios bajo consulta

## ACCESORIOS GAB ON TC

CÓDIGO ARTÍCULO	DESCRIPCIÓN	DIMENSIONES (mm)		UDS./CAJA	PRECIO
		ANCHO	LARGO		
KH400072	Perfil de suspensión PGON en acero galvanizado para GAB ON TC	-	3.000	10	4,90 €/ml
KH400075	Angular perforado PLPE en acero galvanizado 26x26 mm	-	3.000	30	4,70 €/ml



PGON



PLPE



## GAB 310G / GAB 310G Basculante

## ACERO LACADO

CÓDIGO ARTÍCULO	DESCRIPCIÓN	COLOR	DIMENSIONES (mm)			UDS./CAJA	LISO	PERFORACIONES ESTÁNDAR		PERFORACIONES ESPECIALES	
			ANCHO	LARGO	ESPESOR			C/VELO ACÚSTICO NORMAL	C/VELO ACÚSTICO DE ALTAS PRESTACIONES	C/VELO ACÚSTICO NORMAL	C/VELO ACÚSTICO DE ALTAS PRESTACIONES
-	GAB 310G Bandeja con 4 cantos rectos	Blanco (≈RAL 9003)	300	Variable (1.000 a 2.000)	0,5	6	46,35 €/m <sup>2</sup>	56,60 €/m <sup>2</sup>	58,90 €/m <sup>2</sup>	60,80 €/m <sup>2</sup>	63,10 €/m <sup>2</sup>
		RAL 9010 RAL 9006					48,70 €/m <sup>2</sup>	59,50 €/m <sup>2</sup>	61,90 €/m <sup>2</sup>	63,90 €/m <sup>2</sup>	66,30 €/m <sup>2</sup>
-	GAB 310G Basculante Bandeja con 4 cantos rectos	Blanco (≈RAL 9003)	300	Variable (1.000 a 2.000)	0,5	6	49,30 €/m <sup>2</sup>	59,75 €/m <sup>2</sup>	62,00 €/m <sup>2</sup>	64,00 €/m <sup>2</sup>	66,30 €/m <sup>2</sup>
		RAL 9010 RAL 9006					51,80 €/m <sup>2</sup>	62,80 €/m <sup>2</sup>	65,10 €/m <sup>2</sup>	67,20 €/m <sup>2</sup>	69,70 €/m <sup>2</sup>

## COLORES

## COLORES EN ACERO

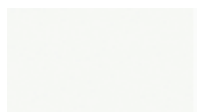

Blanco (≈ RAL 9003)

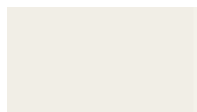

Blanco RAL 9010



Gris RAL 9006

Otros colores y espesores: Precios bajo consulta

## PERFORACIONES

## Perforaciones Estándar

Ø 1,5mm al Cuadro 11%

Ø 1,5mm al Diagonal 5,5%

Ø 2,0mm al Diagonal 18%

Ø 2,5mm al Cuadro 16%

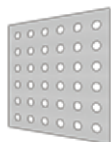
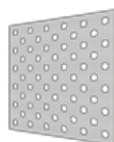
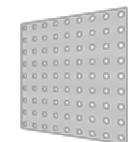

## Perforaciones Especiales

Ultramicro Ø 0,7mm al Cuadro 1,5%

Microperforado Ø 1,5mm al Diagonal 22%

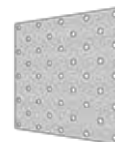

## Otras Perforaciones Estándar

Ø 2,0mm al Cuadro 9%

Ø 2,5mm al Cuadro 5%

Ø 2,5mm al Cuadro 20%

Ø 2,5mm al Diagonal 10%

Ø 4,0mm al Diagonal 11%

Otras perforaciones: Precios bajo consulta

## ACCESORIOS GAB 310G /310G Basculante

CÓDIGO ARTÍCULO	DESCRIPCIÓN	DIMENSIONES (mm)		UDS./CAJA	PRECIO
		ANCHO	LARGO		
KH400059	Perfil de suspensión P310 en acero lacado blanco con 100mm de ancho para GAB 310G	100	3.000	10	6,80 €/ml
-	Perfil de suspensión P310 en acero lacado RAL 9010 o RAL 9006 con 100mm de ancho para GAB 310G	100	3.000	10	7,20 €/ml
KH400144	Pieza de unión OU31 en acero lacado para perfil P310 con 100mm de ancho	99	150	-	1,42 €/Un.
KH400076	Pieza de suspensión PS31 en acero galvanizado para perfil P310 con 100mm de ancho	97	-	-	2,52 €/Un.



P310



OU31



PS31

# GAB Roma

## ACERO LACADO

CÓDIGO ARTÍCULO	DESCRIPCIÓN	COLOR	DIMENSIONES (mm)			UDS./CAJA	LISO	PERFORACIONES ESTÁNDAR		PERFORACIONES ESPECIALES	
			ANCHO	LARGO	ESPESOR			C/ VELO ACÚSTICO NORMAL	C/ VELO ACÚSTICO DE ALTAS PRESTACIONES	C/ VELO ACÚSTICO NORMAL	C/ VELO ACÚSTICO DE ALTAS PRESTACIONES
-	GAB Roma - Bandejas con cantos rectos en los lados largos y cantos enrasados en lados cortos	Blanco (≈RAL 9003)	300	Variable (1.000 a 2.000)	0,5	10	42,75 €/m <sup>2</sup>	53,10 €/m <sup>2</sup>	55,40 €/m <sup>2</sup>	57,30 €/m <sup>2</sup>	59,60 €/m <sup>2</sup>
		RAL 9010 RAL 9006					44,90 €/m <sup>2</sup>	55,80 €/m <sup>2</sup>	58,20 €/m <sup>2</sup>	60,20 €/m <sup>2</sup>	62,60 €/m <sup>2</sup>

## COLORES

### COLORES EN ACERO

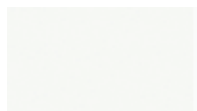

Blanco (≈ RAL 9003)

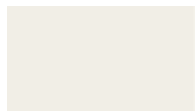

Blanco RAL 9010



Gris RAL 9006

Otros colores y espesores: Precios bajo consulta

## PERFORACIONES

### Perforaciones Estándar

Ø 1,5mm al Cuadro 11%

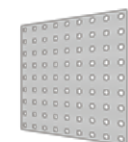

Ø 1,5mm al Diagonal 5,5%



Ø 2,0mm al Diagonal 18%



Ø 2,5mm al Cuadro 16%

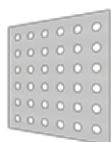

### Perforaciones Especiales

Ultramicro Ø 0,7mm al Cuadro 1,5%



Microperforado Ø 1,5mm al Diagonal 22%

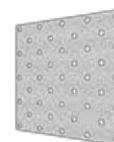

### Otras Perforaciones Estándar

Ø 2,0mm al Cuadro 9%

Ø 2,5mm al Cuadro 5%

Ø 2,5mm al Cuadro 20%

Ø 2,5mm al Diagonal 10%

Ø 4,0mm al Diagonal 11%

Otras perforaciones: Precios bajo consulta

## ACCESORIOS GAB Roma

CÓDIGO ARTÍCULO	DESCRIPCIÓN	DIMENSIONES (mm)		UDS./CAJA	PRECIO
		ANCHO	LARGO		
KH200030	Perfil de suspensión "Bandraster" en acero lacado blanco con 100mm de ancho	100	3.600	8	9,85 €/ml
-	Perfil de suspensión "Bandraster" en acero lacado RAL 9010 o RAL 9006 con 100mm de ancho	100	3.600	8	12,40 €/ml
-	Pieza de unión en acero lacado para perfil "Bandraster" con 100mm de ancho	75	150	-	1,42 €/Un.
-	Pieza de suspensión en acero galvanizado para perfil "Bandraster" con 100mm de ancho	-	-	-	2,52 €/Un.
KH400075	Angular perforado PLPE en acero galvanizado 26x26 mm	-	3.000	30	4,70 €/ml



Perfil de suspensión "Bandraster"



Pieza de unión



Pieza de suspensión



PLPE

## GAB Nice

## ACERO LACADO

CÓDIGO ARTÍCULO	DESCRIPCIÓN	COLOR	DIMENSIONES (mm)			UDS./CAJA	LISO	PERFORACIONES ESTÁNDAR		PERFORACIONES ESPECIALES	
			ANCHO	LARGO	ESPESOR			C/ VELO ACÚSTICO NORMAL	C/ VELO ACÚSTICO DE ALTAS PRESTACIONES	C/ VELO ACÚSTICO NORMAL	C/ VELO ACÚSTICO DE ALTAS PRESTACIONES
-	GAB Nice Bandeja con 4 cantos rectos	Blanco (≈RAL 9003)	300	Variable (1.000 a 2.000)	0,5	8	42,75 €/m <sup>2</sup>	53,10 €/m <sup>2</sup>	55,40 €/m <sup>2</sup>	57,30 €/m <sup>2</sup>	59,60 €/m <sup>2</sup>
		RAL 9010 RAL 9006					44,90 €/m <sup>2</sup>	55,80 €/m <sup>2</sup>	58,20 €/m <sup>2</sup>	60,20 €/m <sup>2</sup>	62,60 €/m <sup>2</sup>

## COLORES

## COLORES EN ACERO

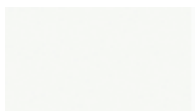

Blanco (≈ RAL 9003)

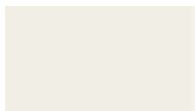

Blanco RAL 9010



Gris RAL 9006

Otros colores y espesores: Precios bajo consulta

## PERFORACIONES

## Perforaciones Estándar

Ø 1,5mm al Cuadro 11%

Ø 1,5mm al Diagonal 5,5%

Ø 2,0mm al Diagonal 18%

Ø 2,5mm al Cuadro 16%

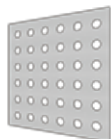
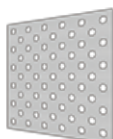
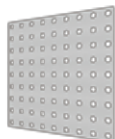

## Perforaciones Especiales

Ultramicro Ø 0,7mm al Cuadro 1,5%

Microperforado Ø 1,5mm al Diagonal 22%

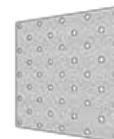

## Otras Perforaciones Estándar

Ø 2,0mm al Cuadro 9%

Ø 2,5mm al Cuadro 5%

Ø 2,5mm al Cuadro 20%

Ø 2,5mm al Diagonal 10%

Ø 4,0mm al Diagonal 11%

Otras perforaciones: Precios bajo consulta

## ACCESORIOS GAB Nice

CÓDIGO ARTÍCULO	DESCRIPCIÓN	DIMENSIONES (mm)		UDS./CAJA	PRECIO
		ANCHO	LARGO		
KH400060	Perfil de suspensión PNIC en acero lacado blanco con 100mm de ancho para GAB NICE	100	3.000	10	6,80 €/ml
-	Perfil de suspensión PNIC en acero lacado RAL 9010 o RAL 9006 con 100mm de ancho para GAB NICE	100	3.000	10	7,20 €/ml
KH400146	Pieza de unión UNIC en acero lacado Blanco para perfil PNIC con 100mm de ancho	99	150	-	1,42 €/Un.
KH400125	Piezade suspensión PSNI en acero galvanizado para perfil PNIC con 100mm de ancho	96	-	-	2,52 €/Un.



PNIC



UNIC



PSNI

# GAB ON 1L

## ACERO LACADO

CÓDIGO ARTÍCULO	DESCRIPCIÓN	COLOR	DIMENSIONES (mm)			UDS./CAJA	LISO	PERFORACIONES ESTÁNDAR		PERFORACIONES ESPECIALES	
			ANCHO	LARGO	ESPESOR			C/ VELO ACÚSTICO NORMAL	C/ VELO ACÚSTICO DE ALTAS PRESTACIONES	C/ VELO ACÚSTICO NORMAL	C/ VELO ACÚSTICO DE ALTAS PRESTACIONES
-	GAB ON 1L Bandeja con 4 cantos rectos, basculante	Blanco RAL 9010	300	Variable (1.000 a 2.000)	0,5	8	50,55 €/m <sup>2</sup>	63,65 €/m <sup>2</sup>	65,90 €/m <sup>2</sup>	67,90 €/m <sup>2</sup>	70,20 €/m <sup>2</sup>

## COLORES

### COLORES EN ACERO



Blanco RAL 9010

Otros colores y espesores: Precios bajo consulta

## PERFORACIONES

### Perforaciones Estándar

Ø 1,5mm al Cuadro 11%    Ø 1,5mm al Diagonal 5,5%    Ø 2,0mm al Diagonal 18%    Ø 2,5mm al Cuadro 16%

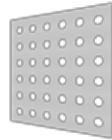
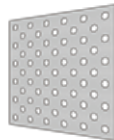

### Perforaciones Especiales

Microperforado Ø 1,5mm al Diagonal 22%

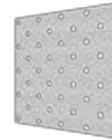

### Otras Perforaciones Estándar

Ø 2,0mm al Cuadro 9%  
 Ø 2,5mm al Cuadro 5%  
 Ø 2,5mm al Cuadro 20%  
 Ø 2,5mm al Diagonal 10%  
 Ø 4,0mm al Diagonal 11%

Otras perforaciones: Precios bajo consulta

## ACCESORIOS GAB ON 1L

CÓDIGO ARTÍCULO	DESCRIPCIÓN	DIMENSIONES (mm)			UDS./CAJA	PRECIO
		ANCHO	LARGO	ESPESOR		
KH503369	Perfil de suspensión P1LB en acero lacado blanco RAL 9010 para GAB ON 1L	-	3.000	0,6 - 1,0	10	10,85 €/ml
KH503368	Perfil de suspensión P1LF en acero lacado blanco RAL 9010 para GAB ON 1L	-	3.000	0,6 - 1,0	10	11,80 €/ml



P1LB



P1LF

## GAB ON 2L

## ACERO LACADO

CÓDIGO ARTÍCULO	DESCRIPCIÓN	COLOR	DIMENSIONES (mm)			UDS./CAJA	LISO	PERFORACIONES ESTÁNDAR		PERFORACIONES ESPECIALES	
			ANCHO	LARGO	ESPELOR			C/ VELO ACÚSTICO NORMAL	C/ VELO ACÚSTICO DE ALTAS PRESTACIONES	C/ VELO ACÚSTICO NORMAL	C/ VELO ACÚSTICO DE ALTAS PRESTACIONES
-	GAB ON 2L Bandeja con 4 cantos rectos, basculante	Blanco RAL 9010	300	Variable (1.000 a 2.000)	0,5	8	48,40 €/m <sup>2</sup>	61,45 €/m <sup>2</sup>	63,70 €/m <sup>2</sup>	65,70 €/m <sup>2</sup>	68,00 €/m <sup>2</sup>

## COLORES

## COLORES EN ACERO

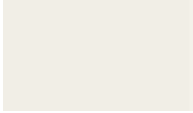

Blanco RAL 9010

Otros colores y espesores: Precios bajo consulta

## PERFORACIONES

## Perforaciones Estándar

$\varnothing$  1,5mm al Cuadro 11%   
  $\varnothing$  1,5mm al Diagonal 5,5%   
 $\varnothing$  2,0mm al Diagonal 18%   
 $\varnothing$  2,5mm al Cuadro 16%

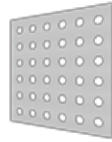
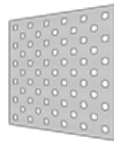

## Perforaciones Especiales

Microperforado  $\varnothing$  1,5mm al Diagonal 22%

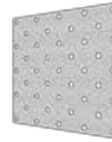

## Otras Perforaciones Estándar

$\varnothing$  2,0mm al Cuadro 9%  
 $\varnothing$  2,5mm al Cuadro 5%  
 $\varnothing$  2,5mm al Cuadro 20%  
 $\varnothing$  2,5mm al Diagonal 10%  
 $\varnothing$  4,0mm al Diagonal 11%

Otras perforaciones: Precios bajo consulta

## ACCESORIOS GAB ON 2L

CÓDIGO ARTÍCULO	DESCRIPCIÓN	DIMENSIONES (mm)			UDS./CAJA	PRECIO
		ANCHO	LARGO	ESPELOR		
KH503371	Perfil de suspensión PG2L en acero lacado blanco RAL 9010 para GAB ON 2L	-	3.000	1,5	10	7,40 €/ml
KH503370	Perfil de suspensión PG2U en acero lacado blanco RAL 9010 para GAB ON 2L	-	3.000	1,0	10	6,90 €/ml



PG2L



PG2U

# GAB ON Deslizante

## ACERO LACADO

CÓDIGO ARTÍCULO	DESCRIPCIÓN	COLOR	DIMENSIONES (mm)			UDS./CAJA	LISO	PERFORACIONES ESTÁNDAR		PERFORACIONES ESPECIALES	
			ANCHO	LARGO	ESPESOR			C/ VELO ACÚSTICO NORMAL	C/ VELO ACÚSTICO DE ALTAS PRESTACIONES	C/ VELO ACÚSTICO NORMAL	C/ VELO ACÚSTICO DE ALTAS PRESTACIONES
-	GAB ON Deslizante Bandeja con 4 cantos retos, deslizante	Blanco RAL 9010	300	Variable (1.000 a 2.000)	0,5	8	54,90 €/m <sup>2</sup>	68,15 €/m <sup>2</sup>	70,40 €/m <sup>2</sup>	72,40 €/m <sup>2</sup>	74,70 €/m <sup>2</sup>

## COLORES

### COLORES EN ACERO

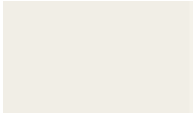

Blanco RAL 9010

Otros colores y espesores: Precios bajo consulta

## PERFORACIONES

### Perforaciones Estándar

Ø 1,5mm al Cuadro 11%    Ø 1,5mm al Diagonal 5,5%    Ø 2,0mm al Diagonal 18%    Ø 2,5mm al Cuadro 16%

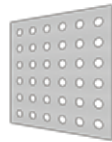

### Perforaciones Especiales

Microperforado Ø 1,5mm al Diagonal 22%

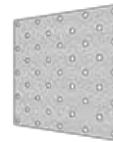

### Otras Perforaciones Estándar

Ø 2,0mm al Cuadro 9%  
 Ø 2,5mm al Cuadro 5%  
 Ø 2,5mm al Cuadro 20%  
 Ø 2,5mm al Diagonal 10%  
 Ø 4,0mm al Diagonal 11%

Otras perforaciones: Precios bajo consulta

## ACCESORIOS GAB ON Deslizante

CÓDIGO ARTÍCULO	DESCRIPCIÓN	DIMENSIONES (mm)			UDS./CAJA	PRECIO
		ANCHO	LARGO	ESPESOR		
KH503365	Perfil de suspensión PGDL en acero lacado blanco RAL 9010 para GAB ON Deslizante	-	3.000	1,5	10	5,95 €/ml
KH503366	Perfil de suspensión PGDU en acero lacado blanco RAL 9010 para GAB ON Deslizante	-	3.000	1,0	10	7,00 €/ml



PGDL



PGDU

## R-810\*

## ACERO LACADO

CÓDIGO ARTÍCULO	DESCRIPCIÓN	COLOR	DIMENSIONES (mm)			UDS. / CAJA	M <sup>2</sup> / CAJA	M <sup>2</sup> / PALET	LISO	PERFORACIONES ESTÁNDAR		PERFORACIONES ESPECIALES	
			ANCHO	LARGO	ESPESOR					C/ VELO ACÚSTICO NORMAL	C/ VELO ACÚSTICO DE ALTAS PRESTACIONES	C/ VELO ACÚSTICO NORMAL	C/ VELO ACÚSTICO DE ALTAS PRESTACIONES
-	R-241 - Sistema visto Bandeja con 4 cantos rectos, apoyada, para T-24 (Ref. R-811)	Blanco (=RAL 9003)	600	600	0,5	14	5,04	161,28	34,70	43,00	45,70	49,00	51,70
RAL 9010		36,50							45,20	48,00	51,50	54,30	
RAL 9006 RAL 9005													
-	R-151 - Sistema visto Bandeja con 4 cantos rectos, apoyada, para T-15 (Ref. R-811)	Blanco (=RAL 9003)	600	600	0,5	14	5,04	161,28	34,70	43,00	45,70	49,00	51,70
RAL 9010		36,50							45,20	48,00	51,50	54,30	
RAL 9006 RAL 9005													
-	R-242 - Sistema semivisto Bandeja con 4 cantos rectos, tegular, para T-24 (Ref. R-812)	Blanco (=RAL 9003)	600	600	0,5	16	5,76	207,36	34,70	43,00	45,70	49,00	51,70
RAL 9010		36,50							45,20	48,00	51,50	54,30	
RAL 9006 RAL 9005													
-	R-152 - Sistema semivisto Bandeja con 4 cantos rectos, tegular, para T-15 (Ref. R-812)	Blanco (=RAL 9003)	600	600	0,5	18	6,48	155,52	34,70	43,00	45,70	49,00	51,70
RAL 9010		36,50							45,20	48,00	51,50	54,30	
RAL 9006 RAL 9005													
-	R-243 - Sistema semivisto Bandeja con 4 cantos biselados, tegular, para T-24 (Ref. R-813)	Blanco (=RAL 9003)	600	600	0,5	16	5,76	207,36	34,70	43,00	45,70	49,00	51,70
RAL 9010		36,50							45,20	48,00	51,50	54,30	
RAL 9006 RAL 9005													
-	R-244 - Sistema enrasado Bandeja con 4 cantos enrasados, para T-24 (Ref. R-814)	Blanco (=RAL 9003)	600	600	0,5	16	5,76	184,32	34,70	43,00	45,70	49,00	51,70
RAL 9010		36,50							45,20	48,00	51,50	54,30	
RAL 9006 RAL 9005													
-	R-154 - Sistema enrasado Bandeja con 4 cantos enrasados, para T-15 (Ref. R-814)	Blanco (=RAL 9003)	600	600	0,5	18	6,48	207,36	34,70	43,00	45,70	49,00	51,70
RAL 9010		36,50							45,20	48,00	51,50	54,30	
RAL 9006 RAL 9005													

PRECIOS €/m<sup>2</sup>

## ALUMINIO LACADO

CÓDIGO ARTÍCULO	DESCRIPCIÓN	COLOR	DIMENSIONES (mm)			UDS. / CAJA	M <sup>2</sup> / CAJA	M <sup>2</sup> / PALET	LISO	PERFORACIONES ESTÁNDAR	
			ANCHO	LARGO	ESPESOR					C/ VELO ACÚSTICO NORMAL	C/ VELO ACÚSTICO DE ALTAS PRESTACIONES
-	R-241 - Sistema visto Bandeja con 4 cantos rectos, apoyada, para T-24 (Ref. R-811)	Blanco 9010E	600	600	0,6	14	5,04	161,28	47,15	56,50	58,80
-		RAL 9006							50,50	60,50	63,00
-	R-151 - Sistema visto Bandeja con 4 cantos rectos, apoyada, para T-15 (Ref. R-811)	Blanco 9010E	600	600	0,6	14	5,04	161,28	47,15	56,50	58,80
-		RAL 9006							50,50	60,50	63,00
-	R-242 - Sistema semivisto Bandeja con 4 cantos rectos, tegular, para T-24 (Ref. R-812)	Blanco 9010E	600	600	0,6	16	5,76	207,36	47,15	56,50	58,80
-		RAL 9006							50,50	60,50	63,00
-	R-152 - Sistema semivisto Bandeja con 4 cantos rectos, tegular, para T-15 (Ref. R-812)	Blanco 9010E	600	600	0,6	18	6,48	155,52	47,15	56,50	58,80
-		RAL 9006							50,50	60,50	63,00
-	R-243 - Sistema semivisto Bandeja con 4 cantos biselados, tegular, para T-24 (Ref. R-813)	Blanco 9010E	600	600	0,6	16	5,76	207,36	47,15	56,50	58,80
-		RAL 9006							50,50	60,50	63,00
-	R-244 - Sistema enrasado Bandeja con 4 cantos enrasados, para T-24 (Ref. R-814)	Blanco 9010E	600	600	0,6	16	5,76	184,32	47,15	56,50	58,80
-		RAL 9006							50,50	60,50	63,00
-	R-154 - Sistema enrasado Bandeja con 4 cantos enrasados, para T-15 (Ref. R-814)	Blanco 9010E	600	600	0,6	18	6,48	207,36	47,15	56,50	58,80
-		RAL 9006							50,50	60,50	63,00

PRECIOS €/m<sup>2</sup>

\* Unidades de venta/Caja

## COLORES

### COLORES EN ACERO

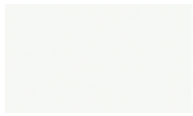

Blanco (≈ RAL 9003)

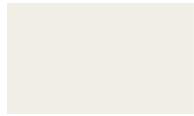

Blanco RAL 9010



Gris RAL 9006



Negro RAL 9005

### COLORES EN ALUMINIO

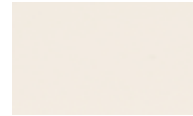

Blanco 9010E



Gris RAL 9006

Otros colores y espesores: Precios bajo consulta

## PERFORACIONES

### Perforaciones Estándar

Ø 1,5mm al Cuadro 11%

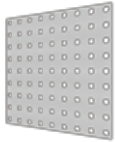

Ø 1,5mm al Diagonal 5,5%



Ø 2,0mm al Diagonal 18%

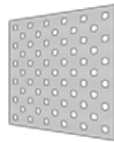

Ø 2,5mm al Cuadro 16%

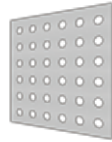

### Perforaciones Especiales (sólo para bandejas en acero)

Ultramicro Ø 0,7mm al Cuadro 1,5%

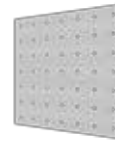

Microperforado Ø 1,5mm al Diagonal 22%

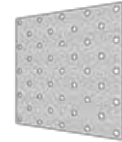

### Otras Perforaciones Estándar

Ø 2,0mm al Cuadro 9%

Ø 2,5mm al Cuadro 5%

Ø 2,5mm al Diagonal 10%

Ø 4,0mm al Diagonal 11%

Otras perforaciones: Precios bajo consulta

## ACCESORIOS R-810

VER GAMA PERFILERÍA QUICK-LOCK®

VER PÁGINA 41



## CLIP-IN 1 FLEX\*

## ACERO LACADO

CÓDIGO ARTÍCULO	DESCRIPCIÓN	COLOR	DIMENSIONES (mm)			UDS./CAJA	M <sup>2</sup> /CAJA	M <sup>2</sup> /PALET	LISO	PERFORACIONES ESTÁNDAR		PERFORACIONES ESPECIALES	
			ANCHO	LARGO	ESPESOR					C/VELO ACÚSTICO NORMAL	C/VELO ACÚSTICO DE ALTAS PRESTACIONES	C/VELO ACÚSTICO NORMAL	C/VELO ACÚSTICO DE ALTAS PRESTACIONES
-	CLIP-IN 1 FLEX - Sistema oculto Bandeja con 4 cantos biselados	Blanco (≈RAL 9003)	600	600	0,5	12	4,32	155,52	36,35	45,00	47,30	49,20	51,50
-		RAL 9010 RAL 9006 RAL 9005											
-		Blanco (≈RAL 9003)	300	300	0,5	-	-	-	78,10	86,70	89,00	90,90	93,20
-		RAL 9010 RAL 9006 RAL 9005											
-		Blanco (≈RAL 9003)	300	600	0,5	-	-	-	69,70	78,40	80,70	82,60	84,90
-		RAL 9010 RAL 9006 RAL 9005											
-		Blanco (≈RAL 9003)	300	1.200	0,5	12	4,32	129,60	37,05	45,95	48,20	50,20	52,50
-		RAL 9010 RAL 9006 RAL 9005											

OPCIÓN: Bandejas CLIP-IN 1 FLEX BASCULANTE - PVP + 2,50 €/m<sup>2</sup>PRECIOS €/m<sup>2</sup>

## ALUMINIO LACADO

CÓDIGO ARTÍCULO	DESCRIPCIÓN	COLOR	DIMENSIONES (mm)			UDS./CAJA	M <sup>2</sup> /CAJA	M <sup>2</sup> /PALET	LISO	PERFORACIONES ESTÁNDAR	
			ANCHO	LARGO	ESPESOR					C/VELO ACÚSTICO NORMAL	C/VELO ACÚSTICO DE ALTAS PRESTACIONES
-	CLIP-IN 1 FLEX - Sistema oculto Bandeja con 4 cantos biselados	Blanco 9010E	600	600	0,6	12	4,32	155,52	47,15	56,50	58,80
-		RAL 9006									
-		Blanco 9010E	300	300	0,6	-	-	-	88,90	98,20	100,50
-		RAL 9006									
-		Blanco 9010E	300	600	0,6	-	-	-	80,50	90,00	92,30
-		RAL 9006									
-		Blanco 9010E	300	1.200	0,7	12	4,32	129,60	48,10	57,65	59,90
-		RAL 9006									

OPCIÓN: Bandejas CLIP-IN 1 FLEX BASCULANTE - PVP + 2,50 €/m<sup>2</sup>PRECIOS €/m<sup>2</sup>

## CLIP-IN 3 FLEX\*

## ACERO LACADO

CÓDIGO ARTÍCULO	DESCRIPCIÓN	COLOR	DIMENSIONES (mm)			UDS./CAJA	M <sup>2</sup> /CAJA	M <sup>2</sup> /PALET	LISO	PERFORACIONES ESTÁNDAR		PERFORACIONES ESPECIALES	
			ANCHO	LARGO	ESPESOR					C/VELO ACÚSTICO NORMAL	C/VELO ACÚSTICO DE ALTAS PRESTACIONES	C/VELO ACÚSTICO NORMAL	C/VELO ACÚSTICO DE ALTAS PRESTACIONES
-	CLIP-IN 3 FLEX - Sistema oculto Bandeja con 4 cantos rectos	Blanco (≈RAL 9003)	600	600	0,5	12	4,32	155,52	37,35	46,00	48,30	50,20	52,50
-		RAL 9010 RAL 9006 RAL 9005											
-		Blanco (≈RAL 9003)	300	1200	0,5	12	4,32	129,6	42,35	52,55	54,80	56,80	59,10
-		RAL 9010 RAL 9006 RAL 9005											

OPCIÓN: Bandejas CLIP-IN 3 FLEX BASCULANTE - PVP + 2,50 €/m<sup>2</sup>PRECIOS €/m<sup>2</sup>

## ALUMINIO LACADO

CÓDIGO ARTÍCULO	DESCRIPCIÓN	COLOR	DIMENSIONES (mm)			UDS./CAJA	M <sup>2</sup> /CAJA	M <sup>2</sup> /PALET	LISO	PERFORACIONES ESTÁNDAR	
			ANCHO	LARGO	ESPESOR					C/VELO ACÚSTICO NORMAL	C/VELO ACÚSTICO DE ALTAS PRESTACIONES
-	CLIP-IN 3 FLEX - Sistema oculto Bandeja con 4 cantos rectos	Blanco 9010E	600	600	0,6	12	4,32	155,52	47,15	56,50	58,80
-		RAL 9006									
-		Blanco 9010E	300	1200	0,7	12	4,32	129,6	48,10	57,65	59,90
-		RAL 9006									

OPCIÓN: Bandejas CLIP-IN 3 FLEX BASCULANTE - PVP + 2,50 €/m<sup>2</sup>PRECIOS €/m<sup>2</sup>

## COLORES

### COLORES EN ACERO

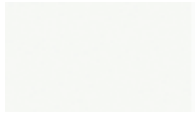

Blanco (~RAL 9003)

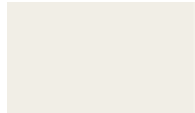

Blanco RAL 9010



Gris RAL 9006



Negro RAL 9005

### COLORES EN ALUMINIO

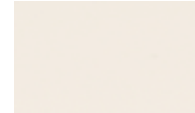

Blanco 9010E



Gris RAL 9006

Otros colores y espesores: Precios bajo consulta

## PERFORACIONES

### Perforaciones Estándar

Ø 1,5mm al Cuadro 11%

Ø 1,5mm al Diagonal 5,5%

Ø 2,0mm al Diagonal 18%

Ø 2,5mm al Cuadro 16%

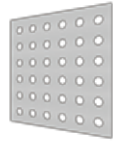
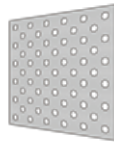
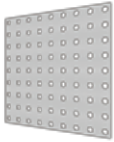

### Perforaciones Especiales (sólo para bandejas en acero)

Ultramicro Ø 0,7mm al Cuadro 1,5%

Microperforado Ø 1,5mm al Diagonal 22%

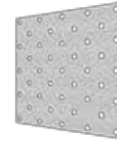
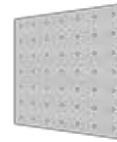

### Otras Perforaciones Estándar

Ø 2,0mm al Cuadro 9%

Ø 2,5mm al Cuadro 5%

Ø 2,5mm al Cuadro 20% (solo para bandejas hasta 300mm de ancho)

Ø 2,5mm al Diagonal 10%

Ø 4,0mm al Diagonal 11%

Otras perforaciones: Precios bajo consulta

## ACCESORIOS CLIP-IN FLEX

CÓDIGO ARTÍCULO	DESCRIPCIÓN	DIMENSIONES (mm)		UDS./CAJA	PRECIO
		ANCHO	LARGO		
KH400063	Perfil de suspensión PCLF en acero galvanizado para CLIP-IN FLEX	-	4.000	10	3,50 €/ml
KH400089	Pieza de unión PUCF en acero lacado para perfil de suspensión PCLF	-	-	-	0,48 €/Un.
KH400085	Pieza de suspensión PSCF en acero galvanizado para perfil PCLF y unión para doble estructura	-	-	50	0,48 €/Un.
KH400040	Perfil de suspensión OPUA en acero galvanizado para doble estructura	-	3.000	10	3,40 €/ml
KH400084	Pieza de suspensión PSC4 para perfil OPUA (doble estructura)	-	-	50	0,48 €/Un.



PCLF



PUCF



PSCF



OPUA



PSC4

## CLIP-IN 1\*

## ACERO LACADO

CÓDIGO ARTÍCULO	DESCRIPCIÓN	COLOR	DIMENSIONES (mm)			UDS./CAJA	LISO	PERFORACIONES ESTÁNDAR		PERFORACIONES ESPECIALES	
			ANCHO	LARGO	ESPEJOR			C/VELO ACÚSTICO NORMAL	C/VELO ACÚSTICO DE ALTAS PRESTACIONES	C/VELO ACÚSTICO NORMAL	C/VELO ACÚSTICO DE ALTAS PRESTACIONES
-	CLIP-IN 1 - Sistema oculto Bandeja con 4 cantos biselados	Blanco (≈RAL 9003)	300	1.500	0,5	10	37,05 €/m <sup>2</sup>	45,95 €/m <sup>2</sup>	48,20 €/m <sup>2</sup>	50,20 €/m <sup>2</sup>	52,50 €/m <sup>2</sup>
		RAL 9010 RAL 9006 RAL 9005					38,90 €/m <sup>2</sup>	48,30 €/m <sup>2</sup>	50,70 €/m <sup>2</sup>	52,80 €/m <sup>2</sup>	55,20 €/m <sup>2</sup>
-	CLIP-IN 1 - Sistema oculto Bandeja con 4 cantos biselados	Blanco (≈RAL 9003)	300	2.000	0,5	10	37,05 €/m <sup>2</sup>	45,95 €/m <sup>2</sup>	48,20 €/m <sup>2</sup>	50,20 €/m <sup>2</sup>	52,50 €/m <sup>2</sup>
		RAL 9010 RAL 9006 RAL 9005					38,90 €/m <sup>2</sup>	48,30 €/m <sup>2</sup>	50,70 €/m <sup>2</sup>	52,80 €/m <sup>2</sup>	55,20 €/m <sup>2</sup>

## CLIP-IN 2\*

## ACERO LACADO

CÓDIGO ARTÍCULO	DESCRIPCIÓN	COLOR	DIMENSIONES (mm)			UDS./CAJA	LISO	PERFORACIONES ESTÁNDAR		PERFORACIONES ESPECIALES	
			ANCHO	LARGO	ESPEJOR			C/VELO ACÚSTICO NORMAL	C/VELO ACÚSTICO DE ALTAS PRESTACIONES	C/VELO ACÚSTICO NORMAL	C/VELO ACÚSTICO DE ALTAS PRESTACIONES
-	CLIP-IN 2 - Sistema oculto. Bandejas con cantos biselados en los lados largos y cantos rectos en los lados cortos	Blanco (≈RAL 9003)	300	Variable (1.000 a 2.000)	0,5	10	45,40 €/m <sup>2</sup>	56,10 €/m <sup>2</sup>	58,40 €/m <sup>2</sup>	60,30 €/m <sup>2</sup>	62,60 €/m <sup>2</sup>
		RAL 9010 RAL 9006 RAL 9005					47,70 €/m <sup>2</sup>	59,00 €/m <sup>2</sup>	61,40 €/m <sup>2</sup>	63,40 €/m <sup>2</sup>	65,80 €/m <sup>2</sup>

## CLIP-IN 3\*

## ACERO LACADO

CÓDIGO ARTÍCULO	DESCRIPCIÓN	COLOR	DIMENSIONES (mm)			UDS./CAJA	LISO	PERFORACIONES ESTÁNDAR		PERFORACIONES ESPECIALES	
			ANCHO	LARGO	ESPEJOR			C/VELO ACÚSTICO NORMAL	C/VELO ACÚSTICO DE ALTAS PRESTACIONES	C/VELO ACÚSTICO NORMAL	C/VELO ACÚSTICO DE ALTAS PRESTACIONES
-	CLIP-IN 3 - Sistema oculto Bandeja con 4 cantos rectos	Blanco (≈RAL 9003)	300	Variable (1.000 a 2.000)	0,5	10	42,35 €/m <sup>2</sup>	52,55 €/m <sup>2</sup>	54,80 €/m <sup>2</sup>	56,80 €/m <sup>2</sup>	59,10 €/m <sup>2</sup>
		RAL 9010 RAL 9006 RAL 9005					44,50 €/m <sup>2</sup>	55,20 €/m <sup>2</sup>	57,60 €/m <sup>2</sup>	59,70 €/m <sup>2</sup>	62,10 €/m <sup>2</sup>

\* Unidades de venta/Caja

## COLORES

### COLORES EN ACERO

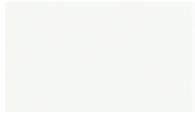

Blanco (~ RAL 9003)

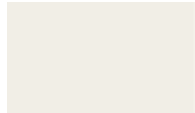

Blanco RAL 9010



Gris RAL 9006



Negro RAL 9005

Otros colores y espesores: Precios bajo consulta

## PERFORACIONES

### Perforaciones Estándar

Ø 1,5mm al Cuadro 11%



Ø 1,5mm al Diagonal 5,5%



Ø 2,0mm al Diagonal 18%

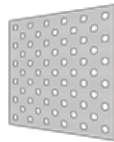

Ø 2,5mm al Cuadro 16%

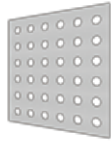

### Perforaciones Especiales

Ultramicro Ø 0,7mm al Cuadro 1,5%

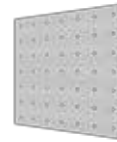

Microperforado Ø 1,5mm al Diagonal 22%

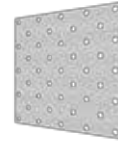

### Otras Perforaciones Estándar

- Ø 2,0mm al Cuadro 9%
- Ø 2,5mm al Cuadro 5%
- Ø 2,5mm al Cuadro 20%
- Ø 2,5mm al Diagonal 10%
- Ø 4,0mm al Diagonal 11%

Otras perforaciones: Precios bajo consulta

## ACCESORIOS CLIP-IN

CÓDIGO ARTÍCULO	DESCRIPCIÓN	DIMENSIONES (mm)		UDS./CAJA	PRECIO
		ANCHO	LARGO		
KH400064	Perfil de suspensión PCLP en acero galvanizado para CLIP-IN	-	4.000	10	3,40 €/ml
KH400081	Pieza de suspensión y unión PSC1 para perfil PCLP	-	-	50	0,48 €/Un.
KH400083	Pieza de suspensión PSC3 para perfil PCLP y unión para doble estructura	-	-	50	0,48 €/Un.
KH400040	Perfil de suspensión OPUA en acero galvanizado para doble estructura	-	3.000	10	3,40 €/ml
KH400084	Pieza de suspensión PSC4 para perfil OPUA (doble estructura)	-	-	50	0,48 €/Un.



PCLP



PSC1



PSC3



OPUA



PSC4

# Rejillas

Diseño  
Durabilidad  
Aprovechamiento total del volumen del espacio  
Variedad de colores

## REJILLA U

### ALUMINIO LACADO

CÓDIGO ARTÍCULO	DESCRIPCIÓN	COLOR	DIMENSIONES (mm)		MEDIDAS ENTRE EJES (mm)							
			Altura	Ancho	50X50	60X60	75X75	86X86	100X100	120X120	150X150	200X200
-	REJILLA U Sistema integral no ensamblado	Blanco 9010E	25	10	89,15	76,65	61,00	54,30	45,15	X	X	X
-		RAL 9006 RAL 7016 RAL 9005			92,80	79,80	63,50	56,50	47,00	X	X	X
-		Imitaciones de madera			96,30	82,80	65,90	58,70	48,80	X	X	X
-		Blanco 9010E	40	10	119,95	99,70	80,10	69,85	60,40	51,00	41,80	32,05
-		RAL 9006 RAL 7016 RAL 9005			124,80	103,70	83,30	72,70	62,90	53,10	43,50	33,40
-		Imitaciones de madera			129,60	107,70	86,60	75,50	65,30	55,10	45,20	34,70
-		Blanco 9010E	50	10	142,95	118,80	95,55	83,40	71,80	60,65	49,45	37,75
-		RAL 9006 RAL 7016 RAL 9005			148,70	123,60	99,40	86,80	74,70	63,10	51,50	39,30
-		Imitaciones de madera			154,40	128,30	103,20	90,10	77,60	65,50	53,40	40,80

PRECIO €/m<sup>2</sup>

## REJILLA UT-15

### ALUMINIO LACADO

CÓDIGO ARTÍCULO	DESCRIPCIÓN	COLOR	DIMENSIONES (mm)		UDS. / CAJA	MEDIDAS ENTRE EJES (mm)							
			Altura	Ancho		50X50	60X60	75X75	86X86	100X100	120X120	150X150	200X200
-	REJILLA UT15 Sistema ensamblado en módulos de 600x600 mm	Blanco 9010E	40	15	8	147,70	124,70	106,15	93,70	81,30	72,20	58,65	46,55
-		RAL 9006 RAL 7016 RAL 9005				153,70	129,70	110,40	97,50	84,60	75,10	61,00	48,50
-		Imitaciones de madera				159,60	134,70	114,70	101,20	87,90	78,00	63,40	50,30

PRECIO €/m<sup>2</sup>

## COLORES

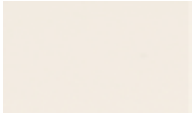

Blanco 9010E



Gris RAL 9006



Negro RAL 9005



Gris antracita RAL 7016



Imitación madera oregon claro



Imitación madera oregon oscuro



Imitación de madera roble francés

Otros colores y espesores: Precios bajo consulta

## ACCESORIOS PARA REJILLAS

CÓDIGO ARTÍCULO	DESCRIPCIÓN	DIMENSIONES (mm)	CAJA		PRECIO
			ML	UDS.	
KH503418	Perfil de suspensión Eurobex T110 - T15/40 Primario en aluminio	Largo 3.700	74,00	20	4,30 € /ml
KH503419	Perfil de suspensión Eurobex T112 - T15/40 Secundario en aluminio	Largo 1.200	86,40	72	4,30 € /ml
KH503420	Perfil de suspensión Eurobex T114 - T15/40 Secundario en aluminio	Largo 600	43,20	72	4,30 € /ml
KH400044	Pieza de suspensión OSRV (para varilla roscada)	--	--	50	0,48 € /Un.
KH400128	Pieza de unión OF10 para REJILLA U	Ancho 10	--	--	0,48 € /Un.
-	Pieza de suspensión GQ10 para REJILLA U con 25mm de altura	Ancho 10	--	--	0,48 € /Un.
KH400091	Pieza de suspensión GQ10 para REJILLA U con 40 o 50mm de altura	Ancho 10	--	--	0,48 € /Un.



T110



T112



T114



OSRV



OF10



GQ10

# Lamas

Estética  
Durabilidad  
Facilidad de montaje  
Variedad de colores

## LAMAS A (A84, A134 y A184)

### ALUMINIO LACADO

CÓDIGO ARTÍCULO	DESCRIPCIÓN	COLOR	DIMENSIONES (mm)			UDS. / CAJA	PRECIO
			ANCHO	LARGO	ESPESOR		
-	LAMA A - Liso Entrecalle abierta de 6 mm Canto redondeado	Blanco 9010E	84	Variable (hasta 6.000)	0,5	30	4,15 €/ml
-		RAL 9006 RAL 7016 RAL 9005					4,35 €/ml
-		Imitaciones de madera					4,50 €/ml
-		Blanco 9010E	134		0,5	20	5,90 €/ml
-		RAL 9006 RAL 7016 RAL 9005					6,15 €/ml
-		Imitaciones de madera	6,40 €/ml				
-		Blanco 9010E	184		0,5	20	7,45 €/ml
-		RAL 9006 RAL 7016 RAL 9005					7,75 €/ml
-		Imitaciones de madera					8,10 €/ml

### COLORES

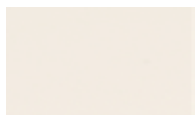

Blanco 9010E



Gris RAL 9006



Negro RAL 9005



Gris antracita RAL 7016



Imitación madera oregon claro



Imitación madera oregon oscuro



Imitación de madera roble francés

Otros colores y espesores: Precios bajo consulta

### ACCESORIOS LAMAS A

CÓDIGO ARTÍCULO	DESCRIPCIÓN	DIMENSIONES (mm)	UDS. / CAJA	PRECIO
KH400024	Perfil de suspensión OPGA en acero lacado para lamas A84	Largo 3.000	10	3,90 €/ml
KH400067	Perfil de suspensión PGA3 en acero lacado para lamas A134	Largo 3.000	10	3,90 €/ml
KH400068	Perfil de suspensión PGA8 en acero lacado para lamas A184	Largo 3.000	10	3,90 €/ml
KH400179	Pieza de unión para perfil OPGA	-	--	0,67 €/Un.
KH400180	Pieza de unión para perfil PGA3	-	--	0,67 €/Un.
KH400181	Pieza de unión para perfil PGA8	-	--	0,67 €/Un.



Lama A



OPGA / PGA3 / PGA8



Pieza de unión para perfil  
OPGA / PGA3 / PGA8

## LAMAS AB (AB84, AB134 y AB184)

### ALUMINIO LACADO

CÓDIGO ARTÍCULO	DESCRIPCIÓN	COLOR	DIMENSIONES (mm)			UDS. / CAJA	PRECIO
			ANCHO	LARGO	ESPESOR		
-	LAMA AB - Liso Entrecalle abierta de 16 mm Canto redondeado	Blanco 9010E	84	Variable (hasta 6.000)	0,5	30	4,15 €/ml
-		RAL 9006 RAL 7016 RAL 9005					4,35 €/ml
-		Imitaciones de madera					4,50 €/ml
-		Blanco 9010E	134		0,5	20	5,90 €/ml
-		RAL 9006 RAL 7016 RAL 9005					6,15 €/ml
-		Imitaciones de madera	6,40 €/ml				
-		Blanco 9010E	184		0,5	20	7,45 €/ml
-		RAL 9006 RAL 7016 RAL 9005					7,75 €/ml
-		Imitaciones de madera					8,10 €/ml

### COLORES

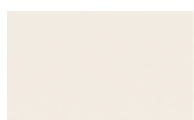

Blanco 9010E



Gris RAL 9006



Negro RAL 9005



Gris antracita RAL 7016



Imitación madera oregon claro



Imitación madera oregon oscuro



Imitación de madera roble francés

Otros colores y espesores: Precios bajo consulta

### ACCESORIOS LAMAS AB

CÓDIGO ARTÍCULO	DESCRIPCIÓN	DIMENSIONES (mm)	UDS. / CAJA	PRECIO
KH400069	Perfil de suspensión PGFB en acero lacado para lamas AB	Largo 3.000	10	3,90 €/ml
KH503713	Junquillo 000B para lamas AB	Variable (hasta 6.000)	48	2,70 €/ml
KH400182	Pieza de unión para perfil PGFB	-	-	0,67 €/Un.



Lama AB



PGFB



000B



Pieza de unión para perfil PGFB



## LAMAS C (C30, C80, C130 y C180)

### ALUMINIO LACADO

CÓDIGO ARTÍCULO	DESCRIPCIÓN	COLOR	DIMENSIONES (mm)			UDS. / CAJA	PRECIO
			ANCHO	LARGO	ESPESOR		
-	LAMA C - Liso Entrecalle abierta de 20 mm Canto recto	Blanco 9010E	30	Variable (hasta 4.000)	0,5	20	4,30 €/ml
-		RAL 9006 RAL 7016 RAL 9005					4,50 €/ml
-		Imitaciones de madera					4,70 €/ml
-		Blanco 9010E	80		0,5	20	5,15 €/ml
-		RAL 9006 RAL 7016 RAL 9005					5,40 €/ml
-		Imitaciones de madera					5,60 €/ml
-		Blanco 9010E	130		0,5	20	8,85 €/ml
-		RAL 9006 RAL 7016 RAL 9005					9,25 €/ml
-		Imitaciones de madera					9,60 €/ml
-		Blanco 9010E	180		0,5	20	10,40 €/ml
-		RAL 9006 RAL 7016 RAL 9005					10,85 €/ml
-		Imitaciones de madera					11,30 €/ml

### COLORES



Blanco 9010E



Gris RAL 9006



Negro RAL 9005



Gris antracita RAL 7016



Imitación madera oregon claro



Imitación madera oregon oscuro



Imitación de madera roble francés

Otros colores y espesores: Precios bajo consulta

### ACCESORIOS LAMAS C

CÓDIGO ARTÍCULO	DESCRIPCIÓN	DIMENSIONES (mm)	UDS. / CAJA	PRECIO
KH400142	Perfil de suspensión PO30 en acero lacado para lamas C	Largo 3.000	10	5,15 €/ml
KH500023	Pieza de unión para lamas C	-	--	0,94 €/Un.
KH400143	Pieza de unión para perfil PO30	-	--	0,55 €/Un.



Lama C



PO30



Pieza de unión para lamas C



Pieza de unión para perfil PO30

## LAMAS E (E100 y E150)

### ALUMINIO LACADO

CÓDIGO ARTÍCULO	DESCRIPCIÓN	COLOR	DIMENSIONES (mm)			UDS. / CAJA	PRECIO
			ANCHO	LARGO	ESPESOR		
-	LAMA E - Liso	Blanco 9010E	100	Variable (hasta 6.000)	0,5	30	5,10 €/ml
-		RAL 9006 RAL 7016 RAL 9005					5,35 €/ml
-		Imitaciones de madera					5,60 €/ml
-		Blanco 9010E	150		0,5	20	6,85 €/ml
-		RAL 9006 RAL 7016 RAL 9005					7,15 €/ml
-		Imitaciones de madera					7,40 €/ml

### COLORES

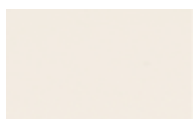

Blanco 9010E



Gris RAL 9006



Negro RAL 9005



Gris antracita RAL 7016



Imitación madera oregon claro



Imitación madera oregon oscuro



Imitación de madera roble francés

Otros colores y espesores: Precios bajo consulta

## ACCESORIOS LAMAS E

CÓDIGO ARTÍCULO	DESCRIPCIÓN	DIMENSIONES (mm)	UDS. / CAJA	PRECIO
KH400001	Perfil de suspensión 00PE en acero lacado para lamas E	Largo 3.000	10	3,90 €/ml
KH400183	Pieza de unión para perfil 00PE	--	--	0,67 €/Un.



Lama E



00PE



Pieza de union para perfil 00PE

## LAMAS F (F84, F134 y F184)

### ALUMINIO LACADO

CÓDIGO ARTÍCULO	DESCRIPCIÓN	COLOR	DIMENSIONES (mm)			UDS. / CAJA	PRECIO
			ANCHO	LARGO	ESPESOR		
-	LAMA F - Liso Entrecalle cerrado de 16 mm Canto redondeado	Blanco 9010E	84	Variable (hasta 6.000)	0,5	30	5,10 €/ml
-		RAL 9006 RAL 7016 RAL 9005					5,35 €/ml
-		Imitaciones de madera					5,60 €/ml
-		Blanco 9010E	134		0,5	20	6,85 €/ml
-		RAL 9006 RAL 7016 RAL 9005					7,15 €/ml
-		Imitaciones de madera	7,40 €/ml				
-		Blanco 9010E	184		0,5	20	8,20 €/ml
-		RAL 9006 RAL 7016 RAL 9005					8,55 €/ml
-		Imitaciones de madera					8,90 €/ml

### COLORES

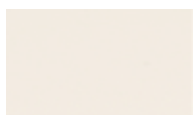

Blanco 9010E



Gris RAL 9006



Negro RAL 9005



Gris antracita RAL 7016



Imitación madera oregon claro



Imitación madera oregon oscuro



Imitación de madera roble francés

Otros colores y espesores: Precios bajo consulta

### ACCESORIOS LAMAS F

CÓDIGO ARTÍCULO	DESCRIPCIÓN	DIMENSIONES (mm)	UDS. / CAJA	PRECIO
KH400069	Perfil de suspensión PGFB en acero lacado para lamas F	Largo 3.000	10	3,90 €/ml
KH400182	Pieza de unión para perfil PGFB	--	--	0,67 €/Un.



Lama F



PGFB



Pieza de unión para perfil PGFB

## LAMAS G (G90, G140 y G190)

### ALUMINIO LACADO

CÓDIGO ARTÍCULO	DESCRIPCIÓN	COLOR	DIMENSIONES (mm)			UDS. / CAJA	PRECIO
			ANCHO	LARGO	ESPESOR		
-	LAMA G - Liso Separação entre lamas de 10 mm Canto recto	Blanco 9010E	90	Variable (hasta 6.000)	0,5	30	5,55 € /ml
-		RAL 9006 RAL 7016 RAL 9005					5,80 € /ml
-		Imitaciones de madera					6,00 € /ml
-		Blanco 9010E	140		0,5	20	7,20 € /ml
-		RAL 9006 RAL 7016 RAL 9005					7,50 € /ml
-		Imitaciones de madera	7,80 € /ml				
-		Blanco 9010E	190		0,5	20	8,70 € /ml
-		RAL 9006 RAL 7016 RAL 9005					9,05 € /ml
-		Imitaciones de madera					9,40 € /ml

### COLORES

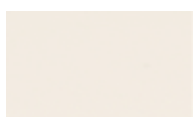

Blanco 9010E



Gris RAL 9006



Negro RAL 9005



Gris antracita RAL 7016



Imitación madera oregon claro



Imitación madera oregon oscuro



Imitación de madera roble francés

Otros colores y espesores: Precios bajo consulta

### ACCESORIOS LAMAS G

CÓDIGO ARTÍCULO	DESCRIPCIÓN	DIMENSIONES (mm)	UDS. / CAJA	PRECIO
KH400070	Perfil de suspensión PGG4 en acero lacado para lamas G140	Largo 3.000	10	3,90 € /ml
KH400071	Perfil de suspensión PGG9 en acero lacado para lamas G90 y G190	Largo 3.000	10	3,90 € /ml
KH500029	Pieza de unión para lamas G	--	--	1,12 € /Un.
KH400184	Pieza de unión para perfil PGG4	--	--	0,67 € /Un.
KH400185	Pieza de unión para perfil PGG9	--	--	0,67 € /Un.



Lama G



PGG4



PGG9



Pieza de unión para lamas G



Pieza de unión para perfil PGG4



Pieza de unión para perfil PGG9

## LAMAS H190

### ALUMINIO LACADO

CÓDIGO ARTÍCULO	DESCRIPCIÓN	COLOR	DIMENSIONES (mm)			UDS. / CAJA	PRECIO
			ANCHO	LARGO	ESPESOR		
-	LAMA H190 - Liso	Blanco brillante	190	Variable (hasta 4.000)	0,5	10	10,00 € /ml
-		Blanco 9010E					9,70 € /ml
-		RAL 9006 RAL 7016 RAL 9005					10,40 € /ml
-		Imitaciones de madera					10,80 € /ml

### COLORES



Blanco brillante

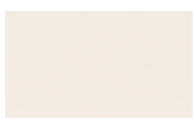

Blanco 9010E



Gris RAL 9006



Negro RAL 9005



Gris antracita RAL 7016



Imitación madera oregon claro



Imitación madera oregon oscuro



Imitación de madera roble francés

Otros colores y espesores: Precios bajo consulta

### ACCESORIOS LAMAS H190

CÓDIGO ARTÍCULO	DESCRIPCIÓN	DIMENSIONES (mm)	UDS. / CAJA	PRECIO
		LARGO		
KH500042	Perfil de suspensión 00PG en acero galvanizado para lamas H190	Largo 3.000	10	7,30 € /ml
KH500031	Pieza de unión para lamas H190	-	--	1,03 € /Un.
-	Pieza de unión para perfil 00PG	-	--	0,62 € /Un.



Lama H190



00PG



Pieza de unión para lamas H190



Pieza de unión para perfil 00PG

## LAMAS K1 (K110, K115 y K120)

ACERO LACADO POR 2 LADOS

CÓDIGO ARTÍCULO	DESCRIPCIÓN	COLOR	DIMENSIONES (mm)			UDS. / CAJA	PRECIO
			ALTURA	LARGO	ESPESOR		
-	LAMA K1 - Liso	Blanco (≈RAL 9003)	100	Variable (hasta 4.000)	0,5	10	5,90 €/ml
-		RAL 9005					
-		Blanco (≈RAL 9003)	150		0,5	10	7,90 €/ml
-		RAL 9005					
-		Blanco (≈RAL 9003)	200		0,5	10	10,80 €/ml
-		RAL 9005					

## COLORES

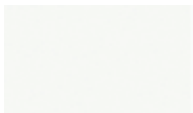

Blanco (≈ RAL 9003)



Negro RAL 9005

Otros colores y espesores: Precios bajo consulta

## ACCESORIOS LAMAS K1

CÓDIGO ARTÍCULO	DESCRIPCIÓN	DIMENSIONES (mm)	UDS. / CAJA	PRECIO
-	Perfil de suspensión 00PG en acero lacado negro para lamas K	Largo 3.000	10	8,65 €/ml
KH500033	Pieza de unión para lamas K1	-	--	0,67 €/Un.
-	Pieza de unión para perfil 00PG	-	--	0,62 €/Un.



Lama K1



00PG



Pieza de unión  
para lamas K1



Pieza de unión  
para perfil 00PG

## LAMAS K2 (K210, K215 y K220)

ACERO LACADO POR 2 LADOS

CÓDIGO ARTÍCULO	DESCRIPCIÓN	COLOR	DIMENSIONES (mm)			UDS. / CAJA	PRECIO
			ALTURA	LARGO	ESPESOR		
-	LAMA K2 - Liso	Blanco (≈RAL 9003)	100	Variable (hasta 4.000)	0,5	10	6,50 €/ml
-		RAL 9005					
-		Blanco (≈RAL 9003)	150		0,5	10	8,40 €/ml
-		RAL 9005					
-		Blanco (≈RAL 9003)	200		0,5	10	11,20 €/ml
-		RAL 9005					

### COLORES

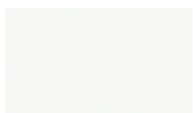

Blanco (≈ RAL 9003)



Negro RAL 9005

Otros colores y espesores: Precios bajo consulta

### ACCESORIOS LAMAS K2

CÓDIGO ARTÍCULO	DESCRIPCIÓN	DIMENSIONES (mm)	UDS. / CAJA	PRECIO
-	Perfil de suspensión 00PG en acero lacado negro para lamas K	Largo 3.000	10	8,65 €/ml
KH500035	Pieza de unión para lamas K2	-	--	0,67 €/Un.
-	Pieza de unión para perfil 00PG	-	--	0,62 €/Un.



Lama K2



00PG



Pieza de unión para lamas K2



Pieza de unión para perfil 00PG

# LAMAS U30

## ALUMINIO LACADO

CÓDIGO ARTÍCULO	DESCRIPCIÓN	COLOR	DIMENSIONES (mm)		UDS./ CAJA	PRECIO (€/ml)		
			ALTURA	LARGO		LISO	PERFORADO S/ VELO	PERFORADO C/ VELO
-	LAMA U30 30mm de ancho   36mm de altura Entrecalle abierta variable Canto recto	Blanco 9010E	36	Variable (hasta 6.000)	40	3,75	6,70	9,10
-		RAL 9006				3,90	7,00	9,50
-		RAL 7016 RAL 9005				3,90	X	X
-		Imitaciones de madera				4,10	X	X

## COLORES

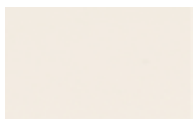

Blanco 9010E



Gris RAL 9006



Negro RAL 9005



Gris antracita RAL 7016



Imitación madera oregon claro



Imitación madera oregon oscuro



Imitación de madera roble francés

Otros colores y espesores: Precios bajo consulta

## PERFORACIONES

Microperforado Ø 1,5mm al Diagonal 22%

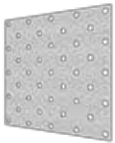

Nota: LAMAS U30 PERFORADAS SIN VELO O PERFORADAS CON VELO disponibles en la color Blanco 9010E y con la perforación Ø 1,5mm al Diagonal 22%. Para otras opciones, disponibilidad y precios bajo consulta.

## ACCESORIOS LAMAS U30

CÓDIGO ARTÍCULO	DESCRIPCIÓN	DIMENSIONES (mm)	UDS. / CAJA	PRECIO
KH400142	Perfil de suspensión PO30 en acero lacado negro para lamas U30	Largo 3.000	10	5,15 € /ml
KH400143	Pieza de unión para perfil PO30	-	--	0,55 € /Un.
KH500016	Pieza de unión para lamas U30 con 36mm de altura	-	--	0,60 € /Un.
KH500041	Pieza de trabamiento PTPO de 20mm en aluminio lacado negro	Largo 20	--	0,90 € /Un.
	Pieza de trabamiento PTPO de 70mm en aluminio lacado negro	Largo 70	--	1,25 € /Un.
	Pieza de trabamiento PTPO de 100mm en aluminio lacado negro	Largo 100	--	1,60 € /Un.
-	Pieza tope para lamas U30 con 36mm de altura	-	--	1,75 € /Un.



Lama U30  
(36mm de altura)



PO30



PTPO



Pieza de unión  
para lamas U30



Pieza de unión  
para perfil PO30



Pieza tope  
para lamas U30



## LAMAS U Multiformato

### ALUMINIO LACADO

CÓDIGO ARTÍCULO	DESCRIPCIÓN	COLOR	DIMENSIONES (mm)			UDS. / CAJA	PRECIO
			ANCHO	ALTURA	LARGO		
-	LAMA U 30mm de ancho, 20mm de altura Canto recto	Blanco 9010E	30	20	Variable (hasta 4.000)	40	4,30 €/ml
-		RAL 9006 RAL 7016 RAL 9005					4,50 €/ml
-		Imitaciones de madera					4,70 €/ml
-	LAMA U 30mm de ancho, 40mm de altura Canto recto	Blanco 9010E	30	40		40	6,00 €/ml
-		RAL 9006 RAL 7016 RAL 9005					6,25 €/ml
-		Imitaciones de madera					6,50 €/ml
-	LAMA U 30mm de ancho, 60mm de altura Canto recto	Blanco 9010E	30	60		30	7,80 €/ml
-		RAL 9006 RAL 7016 RAL 9005					8,15 €/ml
-		Imitaciones de madera					8,50 €/ml
-	LAMA U 80mm de ancho, 20mm de altura Canto recto	Blanco 9010E	80	20		16	5,15 €/ml
-		RAL 9006 RAL 7016 RAL 9005					5,40 €/ml
-		Imitaciones de madera					5,60 €/ml
-	LAMA U 80mm de ancho, 40mm de altura Canto recto	Blanco 9010E	80	40		16	7,90 €/ml
-		RAL 9006 RAL 7016 RAL 9005					8,25 €/ml
-		Imitaciones de madera					8,60 €/ml
-	LAMA U 80mm de ancho, 60mm de altura Canto recto	Blanco 9010E	80	60		12	9,40 €/ml
-		RAL 9006 RAL 7016 RAL 9005					9,80 €/ml
-		Imitaciones de madera					10,20 €/ml
-	LAMA U 130mm de ancho, 20mm de altura Canto recto	Blanco 9010E	130	20		16	8,85 €/ml
-		RAL 9006 RAL 7016 RAL 9005					9,25 €/ml
-		Imitaciones de madera					9,60 €/ml
-	LAMA U 130mm de ancho, 40mm de altura Canto recto	Blanco 9010E	130	40		16	9,70 €/ml
-		RAL 9006 RAL 7016 RAL 9005					10,10 €/ml
-		Imitaciones de madera					10,50 €/ml
-	LAMA U 130mm de ancho, 60mm de altura Canto recto	Blanco 9010E	130	60		12	11,10 €/ml
-		RAL 9006 RAL 7016 RAL 9005					11,55 €/ml
-		Imitaciones de madera					12,00 €/ml

## COLORES

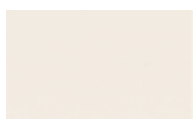

Blanco 9010E



Gris RAL 9006



Negro RAL 9005



Gris antracita RAL 7016



Imitación madera oregon claro



Imitación madera oregon oscuro



Imitación de madera roble francés

Otros colores y espesores: Precios bajo consulta

## ACCESORIOS LAMAS U Multiformato

CÓDIGO ARTÍCULO	DESCRIPCIÓN	DIMENSIONES (mm)	UDS. / CAJA	PRECIO
KH400142	Perfil de suspensión PO30 en acero lacado negro para lamas U30	Largo 3.000	10	5,15 € /ml
KH400143	Pieza de unión para perfil PO30	-	--	0,55 € /Un.
-	Pieza tope para lamas U con 30mm de ancho	-	--	1,75 € /Un.
-	Pieza tope para lamas U con 80mm de ancho	-	--	2,05 € /Un.
-	Pieza tope para lamas U con 130mm de ancho	-	--	2,65 € /Un.



Lama U  
(30, 80 o 130mm de largo  
e 20, 40 o 60mm de altura)



PO30



Pieza de unión  
para perfil PO30



Pieza tope  
para lamas U

## LAMAS U ESPECIALES (TIPO BAFFLE)

### ALUMINIO LACADO

CÓDIGO ARTÍCULO	DESCRIPCIÓN	COLOR	DIMENSIONES (mm)			UDS. / CAJA	PRECIO (€/ml)				
			ANCHO	ALTURA	LARGO		LISO	PERFORADO S/ VELO	PERFORADO C/ VELO		
-	LAMA U ESPECIAL 30mm de ancho Entrecalle abierta variable Canto recto	Blanco 9010E	30	60	Variable (hasta 4.000)	30	7,80	12,80	16,40		
-				100		10	17,70	25,30	30,60		
-				150	10	21,40	32,20	39,80			
-		RAL 9006 RAL 7016 RAL 9005		60	Variable (hasta 4.000)	30	8,15	X	X		
-				100		10	18,45	X	X		
-				150	10	22,25	X	X			
-		Imitaciones de madera			60	Variable (hasta 4.000)	30	8,50	X	X	
-					100		10	19,20	X	X	
-					150	10	23,20	X	X		
-		LAMA U ESPECIAL 40mm de ancho Entrecalle abierta variable Canto recto		Blanco 9010E	40	60	Variable (hasta 4.000)	24	8,90	14,00	18,00
-						100		8	19,10	26,50	32,20
-						150	8	23,20	32,20	39,70	
-	RAL 9006 RAL 7016 RAL 9005		60	Variable (hasta 4.000)		24	9,30	X	X		
-			100			8	19,90	X	X		
-			150	8		24,20	X	X			
-	Imitaciones de madera			60		Variable (hasta 4.000)	24	9,70	X	X	
-				100			8	20,70	X	X	
-				150		8	25,10	X	X		

OPCIÓN: LAMAS U ESPECIALES (TIPO BAFFLE) con otras dimensiones (ancho y altura) - Precios bajo consulta.

## COLORES

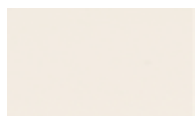

Blanco 9010E



Gris RAL 9006



Negro RAL 9005



Gris antracita RAL 7016



Imitación madera oregon claro



Imitación madera oregon oscuro



Imitación de madera roble francés

Otros colores y espesores: Precios bajo consulta

## PERFORACIONES

Microperforado Ø 1,5mm al Diagonal 22%

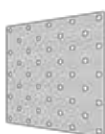

Nota: LAMAS U ESPECIALES PERFORADAS SIN VELO O PERFORADAS CON VELO disponibles en la color Blanco 9010E y con la perforación Ø 1,5mm al Diagonal 22%. Para otras opciones, disponibilidad y precios bajo consulta.

## ACCESORIOS LAMAS U ESPECIALES (TIPO BAFFLE)

CÓDIGO ARTÍCULO	DESCRIPCIÓN	DIMENSIONES (mm)	UDS. / CAJA	PRECIO
KH503414	Perfil de suspensión PO30 en acero lacado negro para lamas U30	Largo 3.000	10	5,15 € /ml
KH500038	Pieza de unión para perfil PO30	-	--	0,55 € /Un.
-	Pieza de unión para lamas U con altura de 60mm	-	--	1,25 € /Un.
-	Pieza de unión para lamas U con altura de 100mm	-	--	1,38 € /Un.
-	Pieza de unión para lamas U con altura de 150mm	-	--	1,70 € /Un.
KH500041	Pieza de trabamiento PTPO de 60mm en aluminio lacado negro	Largo 60	--	1,20 € /Un.
	Pieza de trabamiento PTPO de 70mm en aluminio lacado negro	Largo 70	--	1,25 € /Un.
	Pieza de trabamiento PTPO de 110mm en aluminio lacado negro	Largo 110	--	1,70 € /Un.
	Pieza de trabamiento PTPO de 120mm en aluminio lacado negro	Largo 120	--	1,80 € /Un.
	Pieza de trabamiento PTPO de 160mm en aluminio lacado negro	Largo 160	--	2,10 € /Un.
-	Pieza de trabamiento PTPO de 170mm en aluminio lacado negro	Largo 170	--	2,20 € /Un.
-	Pieza tope para lamas U con altura de 60mm	-	--	2,05 € /Un.
-	Pieza tope para lamas U con altura de 100mm	-	--	2,40 € /Un.
-	Pieza tope para lamas U con altura de 150mm	-	--	2,75 € /Un.



Lama U Especial  
(30 o 40mm de largo y  
60, 100 o 150mm de altura)



PO30



PTPO



Pieza de unión  
para lamas U



Pieza de unión  
para perfil PO30



Pieza tope  
para lamas U

## LAMAS QS84

### ALUMINIO LACADO

CÓDIGO ARTÍCULO	DESCRIPCIÓN	COLOR	DIMENSIONES (mm)			UDS. / CAJA	PRECIO
			ANCHO	LARGO	ESPESOR		
-	LAMA QS84 - Liso	Blanco 9010E	84	Variable (hasta 6.000)	0,6	30	5,45 €/ml
-		RAL 9006					5,70 €/ml

### COLORES

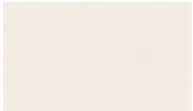

Blanco 9010E



Gris RAL 9006

Otros colores y espesores: Precios bajo consulta

### ACCESORIOS LAMAS QS84

CÓDIGO ARTÍCULO	DESCRIPCIÓN	DIMENSIONES (mm)	UDS. / CAJA	PRECIO
KH400039	Perfil de suspensión OPQS en acero galvanizado para lamas QS84	Largo 3.000	10	14,45 €/ml



Lama QS84



OPQS

# Troqueles en Techos Metálicos

Para integración de todo tipo de instalaciones: sistemas de iluminación, señalización, climatización, sonido y otros

## TROQUEL SIMPLE FORMATO CIRCULAR

	DIMENSIONES (mm)		PRECIO (€/Ud.)	
			≤ 30 Uds.	> 30 Uds.
	De 25 a 100		4,90 €	3,70 €
	De 101 a 200		6,70 €	5,40 €
	De 201 a 250		8,20 €	6,90 €
Otras		Bajo Consulta	Bajo Consulta	

## TROQUEL SIMPLE FORMATO CUADRADO

	DIMENSIONES (mm)		PRECIO (€/Ud.)	
			≤ 30 Uds.	> 30 Uds.
	≤ 250x250		8,20 €	6,90 €
	> 250x250 hasta 400x400		20,00 €	15,00 €
	> 400x400 hasta 560x560		25,00 €	20,00 €
Otras		Bajo Consulta	Bajo Consulta	

## TROQUEL SIMPLE FORMATO RECTANGULAR

	DIMENSIONES (mm)		PRECIO (€/Ud.)	
	Ancho	Largo	≤ 30 Uds.	> 30 Uds.
	≤ 100	≤ 250	6,70 €	5,40 €
	≤ 100	> 251 e ≤ 600	15,00 €	10,40 €
	≤ 100	> 601 e ≤ 1160	18,00 €	13,00 €
	> 100 e ≤ 250	≤ 1160	25,00 €	20,00 €
	Otras		Bajo Consulta	Bajo Consulta

## TROQUEL RECTANGULAR CON PLIEGUES INTERIORES

	DIMENSIONES (mm)		PRECIO (€/Ud.)	
	Ancho	Largo	≤ 30 Uds.	> 30 Uds.
	≤ 200	≤ 1160	38,00 €	33,00 €

## TROQUEL PARA SISTEMAS DE VENTILACIÓN Y AIRE ACONDICIONADO

	Nr. de vias (Troqueles con 21 o 24mm de ancho)	PRECIO (€/Ud.)	
		≤ 30 Uds.	> 30 Uds.
	8	25,00 €	20,00 €
	16	30,00 €	25,00 €
	24	35,00 €	30,00 €
	26	40,00 €	35,00 €
Otras		Bajo Consulta	Bajo Consulta

### Curvas de absorción acústica

COEFICIENTE DE ABSORCIÓN  $\alpha_s$

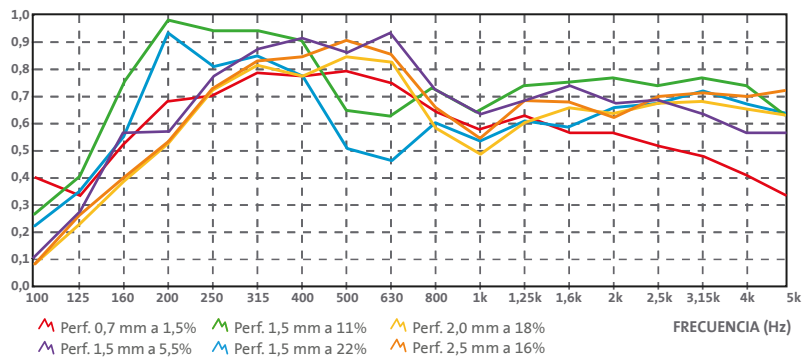

Absorción acústica (Bandejas metálicas con velo acústico normal)

Frec. (Hz)	100	125	160	200	250	315	400	500	630	800	1k	1,25k	1,6k	2k	2,5k	3,15k	4k	5k	$\alpha_w$
0,7 mm Q 1,5%	0,41	0,34	0,52	0,68	0,70	0,79	0,78	0,79	0,76	0,64	0,58	0,63	0,58	0,57	0,52	0,48	0,41	0,34	0,55
1,5 mm D 5,5%	0,10	0,28	0,56	0,57	0,77	0,88	0,91	0,86	0,93	0,72	0,63	0,69	0,73	0,68	0,69	0,64	0,57	0,57	0,70
1,5 mm Q 11%	0,26	0,41	0,76	0,98	0,94	0,94	0,91	0,65	0,63	0,74	0,65	0,74	0,76	0,75	0,74	0,77	0,74	0,63	0,75
1,5 mm D 22%	0,22	0,34	0,55	0,94	0,81	0,85	0,77	0,51	0,47	0,60	0,54	0,61	0,59	0,66	0,68	0,73	0,68	0,64	0,65
2,0 mm D 18%	0,09	0,23	0,39	0,52	0,72	0,81	0,79	0,84	0,81	0,59	0,49	0,60	0,66	0,64	0,67	0,68	0,67	0,65	0,65
2,5 mm Q 16%	0,09	0,26	0,40	0,53	0,73	0,83	0,85	0,91	0,85	0,66	0,55	0,69	0,68	0,63	0,70	0,72	0,70	0,63	0,70

COEFICIENTE DE ABSORCIÓN  $\alpha_s$

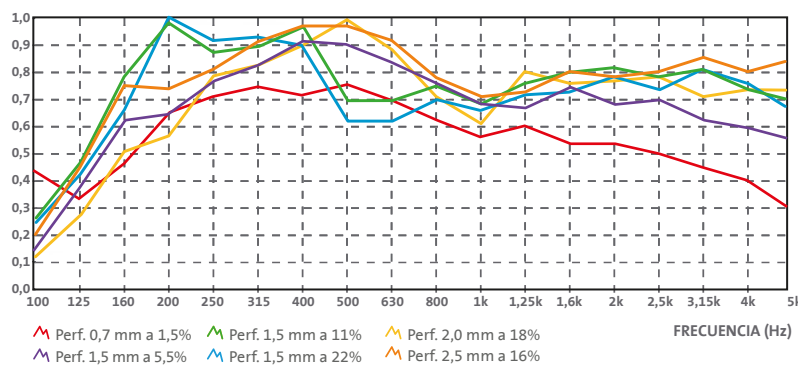

Absorción acústica (Bandejas metálicas con velo acústico de altas prestaciones)

Frec. (Hz)	100	125	160	200	250	315	400	500	630	800	1k	1,25k	1,6k	2k	2,5k	3,15k	4k	5k	$\alpha_w$
0,7 mm Q 1,5%	0,43	0,34	0,47	0,65	0,71	0,74	0,72	0,75	0,70	0,62	0,56	0,60	0,54	0,54	0,50	0,47	0,40	0,35	0,55
1,5 mm D 5,5%	0,13	0,38	0,61	0,63	0,76	0,83	0,91	0,90	0,84	0,69	0,67	0,74	0,68	0,68	0,70	0,63	0,60	0,56	0,70
1,5 mm Q 11%	0,27	0,48	0,79	0,98	0,88	0,90	0,97	0,70	0,70	0,75	0,69	0,76	0,80	0,82	0,79	0,81	0,75	0,70	0,80
1,5 mm D 22%	0,25	0,43	0,67	1,01	0,92	0,93	0,90	0,63	0,63	0,71	0,67	0,72	0,73	0,79	0,75	0,81	0,78	0,68	0,75
2,0 mm D 18%	0,12	0,28	0,51	0,57	0,79	0,82	0,90	0,99	0,89	0,71	0,61	0,73	0,76	0,76	0,78	0,71	0,74	0,74	0,75
2,5 mm Q 16%	0,21	0,45	0,77	0,74	0,82	0,92	0,97	0,97	0,93	0,77	0,71	0,80	0,80	0,78	0,81	0,81	0,81	0,84	0,80

## Perforaciones estándar diagonal

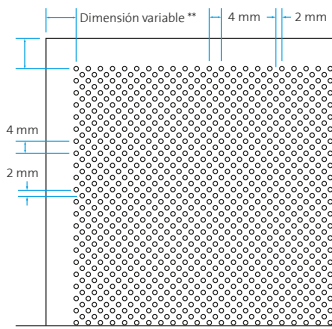

Perforación Ø 1,5 mm  
Área perforada ~ 22%

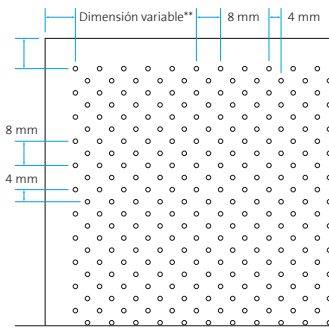

Perforación Ø 1,5 mm  
Área perforada ~ 5,5%

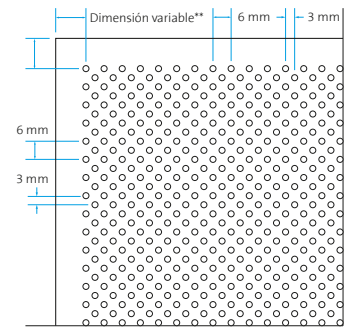

Perforación Ø 2 mm  
Área perforada ~ 18%

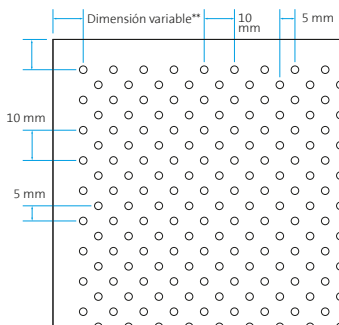

Perforación Ø 2,5 mm  
Área perforada ~ 10%

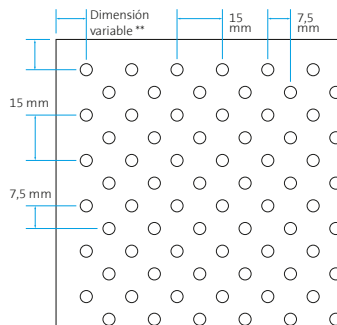

Perforación Ø 4 mm  
Área perforada ~ 11%

\* Otras perforaciones bajo consulta.

\*\* Cenefa perimetral: dimensión variable en función de la tipología de producto.

## Perforaciones estándar al cuadro

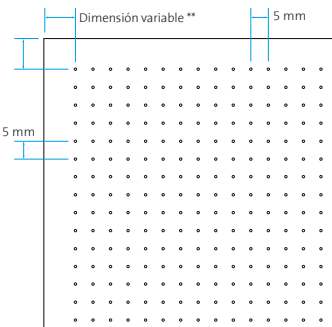

Perforación ultra-micro Ø 0,7 mm  
Área perforada ~ 1,5%

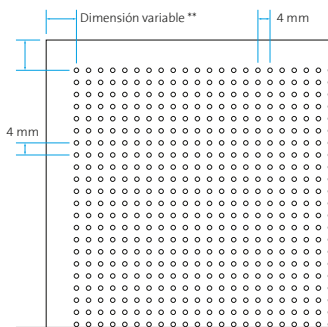

Perforación Ø 1,5 mm  
Área perforada ~ 11%

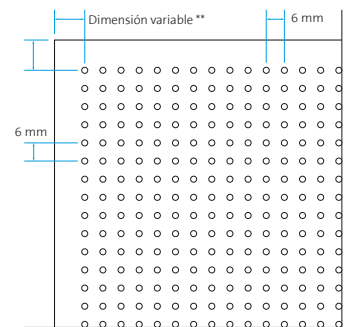

Perforación Ø 2 mm  
Área perforada ~ 9%

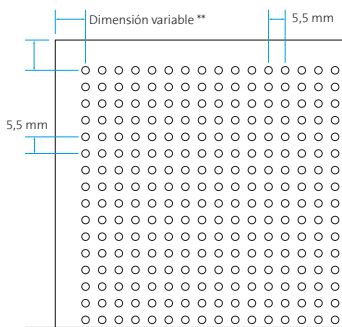

Perforación Ø 2,5 mm  
Área perforada ~ 16%

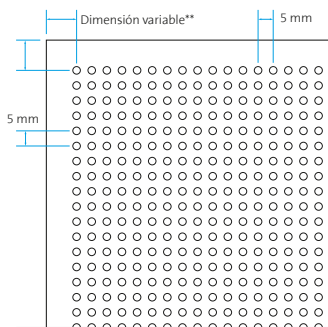

Perforación Ø 2,5 mm  
Área perforada ~ 20%

(sólo para bandejas de 300 mm de ancho)

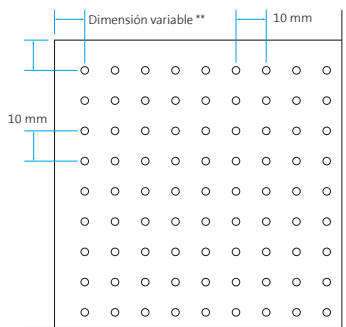

Perforación Ø 2,5 mm  
Área perforada ~ 5%

\* Otras perforaciones bajo consulta.

\*\* Cenefa perimetral: dimensión variable en función de la tipología de producto.



# PERFILERÍA **QUICK-LOCK®**

PERFILERÍA QUICK-LOCK®

# Perfilería QUICK-LOCK®

Gama completa de perfilera  
y accesorios de alta calidad  
para techos

## QUICK-LOCK® T-24

### ACERO LACADO BLANCO (≈ RAL 9003)

CÓDIGO ARTÍCULO	DESCRIPCIÓN	DIMENSIONES (mm)		CAJA			PALET		CLASIFICACIÓN LOGÍSTICA	PRECIO
		ALTURA	LARGO	ML	UDS.	PESO (Kg)	ML	PESO (Kg)		
KH400110	T-24/38 Primario en acero	38	3.600	72	20	24,00	5.040	1.740	A	2,58 €/ml
KH400095	T-24/32 Secundario en acero	32	1.200	72	60	22,00	4.608	1.420	A	2,58 €/ml
KH400103	T-24/32 Secundario en acero	32	600	36	60	11,00	4.608	1.432	A	2,58 €/ml
KH400117	T-NOVA T-24/38 Primario en acero	38	2.400	48	20	15,00	3.360	1.103	A	3,14 €/ml

### ACERO LACADO NEGRO RAL 9005

CÓDIGO ARTÍCULO	DESCRIPCIÓN	DIMENSIONES (mm)		CAJA			PALET		CLASIFICACIÓN LOGÍSTICA	PRECIO
		ALTURA	LARGO	ML	UDS.	PESO (Kg)	ML	PESO (Kg)		
KH400114	T-24/38 Primario en acero	38	3.600	72	20	24,30	5.040	1.740	A	2,67 €/ml
KH400099	T-24/32 Secundario en acero	32	1.200	72	60	21,70	4.608	1.420	A	2,67 €/ml
KH400107	T-24/32 Secundario en acero	32	600	36	60	10,90	4.608	1.432	A	2,67 €/ml

### ACERO LACADO GRIS RAL 9006

CÓDIGO ARTÍCULO	DESCRIPCIÓN	DIMENSIONES (mm)		CAJA			PALET		CLASIFICACIÓN LOGÍSTICA	PRECIO
		ALTURA	LARGO	ML	UDS.	PESO (Kg)	ML	PESO (Kg)		
KH400112	T-24/38 Primario en acero	38	3.600	72	20	24,30	5.040	1.740	A	2,77 €/ml
KH400097	T-24/32 Secundario en acero	32	1.200	72	60	21,70	4.608	1.420	A	2,77 €/ml
KH400105	T-24/32 Secundario en acero	32	600	36	60	10,90	4.608	1.432	A	2,77 €/ml

## QUICK-LOCK® T-24 CORRO-PLUS EF (Resistente a la corrosión)

### ACERO LACADO BLANCO (≈ RAL 9003)

CÓDIGO ARTÍCULO	DESCRIPCIÓN	DIMENSIONES (mm)		CAJA			PALET		CLASIFICACIÓN LOGÍSTICA	PRECIO
		ALTURA	LARGO	ML	UDS.	PESO (Kg)	ML	PESO (Kg)		
KH200743	T-24/38 Corro-Plus EF Primario en acero	38	3.600	72	20	24,30	5.040	1.740	B	5,30 €/ml
KH200756	T-24/38 Corro-Plus EF Secundario en acero	38	1.200	72	60	24,50	4.608	1.620	B	5,00 €/ml
KH200742	T-24/38 Corro-Plus EF Secundario en acero	38	600	36	60	12,50	4.608	1.650	B	5,50 €/ml

## QUICK-LOCK® T-15

## ACERO LACADO BLANCO (≈ RAL 9003)

CÓDIGO ARTÍCULO	DESCRIPCIÓN	DIMENSIONES (mm)		CAJA			PALET		CLASIFICACIÓN LOGÍSTICA	PRECIO
		ALTURA	LARGO	ML	UDS.	PESO (Kg)	ML	PESO (Kg)		
KH200019	T-15/38 Primario en acero	38	3.000	60	20	24,30	4.200	1.305	A	3,01 €/ml
KH200018	T-15/38 Secundario en acero	38	1.200	72	60	22,70	4.608	1.545	A	3,01 €/ml
KH200017	T-15/38 Secundario en acero	38	600	36	60	11,40	4.608	1.585	A	3,01 €/ml

## ACERO LACADO NEGRO RAL 9005

CÓDIGO ARTÍCULO	DESCRIPCIÓN	DIMENSIONES (mm)		CAJA			PALET		CLASIFICACIÓN LOGÍSTICA	PRECIO
		ALTURA	LARGO	ML	UDS.	PESO (Kg)	ML	PESO (Kg)		
KH200022	T-15/38 Primario en acero	38	3.000	60	20	24,30	4.200	1.305	A	3,75 €/ml
KH200021	T-15/38 Secundario en acero	38	1.200	72	60	22,70	4.608	1.545	A	3,30 €/ml
KH200020	T-15/38 Secundario en acero	38	600	36	60	11,40	4.608	1.585	A	3,90 €/ml

## ACERO LACADO GRIS RAL 9006

CÓDIGO ARTÍCULO	DESCRIPCIÓN	DIMENSIONES (mm)		CAJA			PALET		CLASIFICACIÓN LOGÍSTICA	PRECIO
		ALTURA	LARGO	ML	UDS.	PESO (Kg)	ML	PESO (Kg)		
KH200025	T-15/38 Primario en acero	38	3.000	60	20	24,30	4.200	1.305	A	3,75 €/ml
KH200024	T-15/38 Secundario en acero	38	1.200	72	60	22,70	4.608	1.545	A	3,30 €/ml
KH200023	T-15/38 Secundario en acero	38	600	36	60	11,40	4.608	1.585	A	3,90 €/ml

## QUICK-LOCK T-35

## ACERO LACADO BLANCO (≈ RAL 9003)

CÓDIGO ARTÍCULO	DESCRIPCIÓN	DIMENSIONES (mm)		CAJA			PALET		CLASIFICACIÓN LOGÍSTICA	PRECIO
		ALTURA	LARGO	ML	UDS.	PESO (Kg)	ML	PESO (Kg)		
KH200027	T-35/38 Primario en acero	38	3.600	50,40	14	23,00	--	--	B	5,10 €/ml
KH200668	T-35/38 Secundario en acero	38	1.200	33,60	28	15,20	--	--	B	4,40 €/ml
KH200026	T-35/38 Secundario en acero	38	600	25,20	42	11,50	--	--	B	5,70 €/ml

## ACCESORIOS QUICK-LOCK®

CÓDIGO ARTÍCULO	DESCRIPCIÓN	UDS./ CAJA	PRECIO
KH400044	Pieza de suspensión OSRV para perfil QUICK-LOCK® (Varilla roscada)	50	0,48 €/Uds.
-	Pieza de suspensión "Nonius hanger" resistente a la corrosión CSL de 400mm para perfil QUICK-LOCK® (pieza superior)	50	264,00 €/caja
KH200745	Pieza de suspensión "Nonius hanger" resistente a la corrosión CSL para perfil QUICK-LOCK® (pieza inferior)	50	171,00 €/caja
KH200422	Clip de trabamiento "Hanger pin" resistente a la corrosión C5L	100	180,00 €/caja

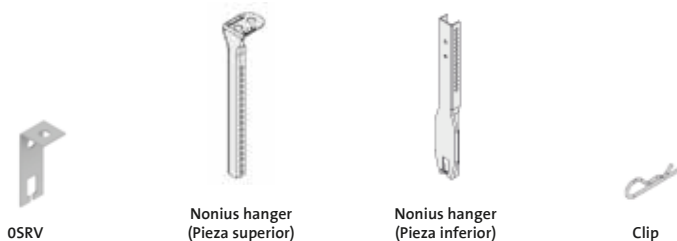

OSRV

Nonius hanger  
(Pieza superior)Nonius hanger  
(Pieza inferior)

Clip

# Perfilería QUICK-LOCK® EuroColors

Gama completa de perfilería  
en colores

## QUICK-LOCK® T-24 EUROCOLORS

ACERO POST-LACADO 40 EUROCOLORS

CÓDIGO ARTÍCULO	DESCRIPCIÓN	DIMENSIONES (mm)		CAJA			PALET		CLASIFICACIÓN LOGÍSTICA	PRECIO
		ALTURA	LARGO	ML	UDS.	PESO (Kg)	ML	PESO (Kg)		
-	T-24/38 Primario en acero	38	3.600	72	20	24,00	5.040	1.740	B	11,80 €/ml
-	T-24/32 Secundario en acero	32	1.200	72	60	22,00	4.608	1.420	B	11,80 €/ml
-	T-24/32 Secundario en acero	32	600	36	60	11,00	4.608	1.432	B	11,80 €/ml

## QUICK-LOCK® T-15 EUROCOLORS

ACERO POST-LACADO 40 EUROCOLORS

CÓDIGO ARTÍCULO	DESCRIPCIÓN	DIMENSIONES (mm)		CAJA			PALET		CLASIFICACIÓN LOGÍSTICA	PRECIO
		ALTURA	LARGO	ML	UDS.	PESO (Kg)	ML	PESO (Kg)		
-	T-15/38 Primario en acero	38	3.600	72	20	21,12	5.184	1.521	B	11,80 €/ml
-	T-15/38 Secundario en acero	38	1.200	72	60	21,12	4.608	1.352	B	11,80 €/ml
-	T-15/38 Secundario en acero	38	600	36	60	10,62	4.608	1.360	B	11,80 €/ml

## ACCESORIOS QUICK-LOCK® EUROCOLORS

CÓDIGO ARTÍCULO	DESCRIPCIÓN	UDS./ CAJA	PRECIO
KH400044	Pieza de suspensión OSRV para perfil QUICK-LOCK® (Varilla roscada)	50	0,48 €/Uds.



OSRV

## ANGULARES

CÓDIGO ARTÍCULO	DESCRIPCIÓN	COLOR	DIMENSIONES (mm)		CAJA		PALET		PRECIO
			LARGO		ML	UDS.	ML	UDS.	
KH400009	00PL - Angular "L" en acero lacado de 22x22 mm	Blanco (≈RAL 9003)	3.000		90	30	4.050	1.350	1,53 €/ml
-		RAL 9010 RAL 9006 RAL 9005							1,90 €/ml
-	00PL - Angular "L" en aluminio lacado de 22x22 mm, espesor 0,50mm	Blanco 9010E RAL 9006 RAL 7016 RAL 9005 Imitaciones de madera	3.000		90	30	4.050	1.350	2,06 €/ml
-	00PL - Angular "L" en aluminio lacado de 22x22 mm, espesor 0,60mm	Blanco 9010E RAL 9006	3.000		90	30	4.050	1.350	2,46 €/ml
KH400031	OPLL - Angular doble "L" en acero lacado de 20x10x10x15mm	Blanco (≈RAL 9003)	3.000		75	25	3.375	1.125	2,51 €/ml
-		RAL 9010 RAL 9006 RAL 9005							2,96 €/ml
-	OPLL - Angular doble "L" en aluminio lacado de 20x10x10x15mm, espesor 0,50mm	Blanco 9010E RAL 9006 RAL 7016 RAL 9005 Imitaciones de madera	3.000		75	25	3.375	1.125	3,25 €/ml
-	OPLL - Angular doble "L" en aluminio lacado de 20x10x10x15mm, espesor 0,60mm	Blanco 9010E RAL 9006	3.000		75	25	3.375	1.125	3,60 €/ml
KH503412	OPUG - Angular "U" en aluminio lacado de 20x20x20 mm	Blanco 9010E RAL 9006 RAL 7016 RAL 9005 Imitaciones de madera	3.000		144	48	10080	3360	2,68 €/ml
KH500011	OPCL - Angular "L" flexible en acero lacado de 29x22 mm	Blanco (≈RAL 9003)	3.000		75	25	X	X	6,35 €/ml
-	OPLC - Angular "L" antilevantamiento en acero lacado de 22x22 mm	Blanco (≈RAL 9003) RAL 9010 RAL 9006 RAL 9005	3.000		90	30	X	X	1,98 €/ml
-	PLLC - Angular doble "L" antilevantamiento en acero lacado de 20x10x10x15 mm	Blanco (≈RAL 9003) RAL 9010 RAL 9006 RAL 9005	3.000		75	25	X	X	3,49 €/ml
KH400075	PLPE - Angular perforado en acero galvanizado de 26x26 mm	-	3.000		60	20	4320	1440	4,70 €/ml
KH200725	Angular "L" en acero lacado blanco CORRO-PLUS (resistente a la corrosión) de 19x24 mm	Blanco (≈RAL 9003)	3.000		90	30	X	X	2,60 €/ml
-	Angular "L" en acero post-lacado EuroColors de 19x24 mm	Eurocolors	3.000		90	30	X	X	11,80 €/ml
KH200779	OPCF - Angular "F" en acero lacado blanco de 41x27x13mm	Blanco (≈RAL 9003)	3.000		72	24	X	X	4,90 €/ml

## COLORES

## COLORES EN ACERO

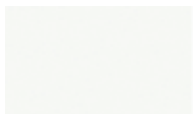

Blanco (≈RAL 9003)

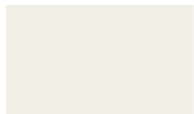

Blanco RAL 9010



Gris RAL 9006



Negro RAL 9005

## COLORES EN ALUMINIO

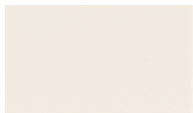

Blanco 9010E



Gris RAL 9006



Negro RAL 9005



Gris antracita RAL 7016



Imitación madera oregon claro



Imitación madera oregon oscuro



Imitación de madera roble francés

Otros colores y espesores: Precios bajo consulta



00PL



OPLL



OPUG



OPCL

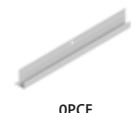

OPCF



PLLC



OPLC



PLPE

**SOLUCIONES UNIVERSALES**

**HIGIENE**

**RESISTENCIA AL IMPACTO**

**ESPACIOS AMPLIOS**

**ECONÓMICOS Y EFICIENTES**

**ISLAS**

**ATENUACIÓN LATERAL**

# Techos Acústicos

Acondicionamiento Acústico  
Diseño  
Luminosidad

## SOLUCIONES UNIVERSALES



### TONGA® A 22

#### BLANCO

CÓDIGO ARTÍCULO	COLORES	PERFILERÍA	DIMENSIONES (mm)	ESPESOR (mm)	UDS./ CAJA	M²/ CAJA	CAJAS/ PALET	M²/ PALET	PALETS/ CAMIÓN	M²/ CAMIÓN	UD. VENTA	CLASIFICACIÓN LOGÍSTICA	PRECIO
KH200250	Blanco 09	T15 - T24	600x600	22	24	8,64	18	155,52	22	3421,44	Palet	A	22,40 €/m²
KH200251	Blanco 09	T15 - T24	600x1200	22	12	8,64	18	155,52	22	3421,44	Palet	A	22,40 €/m²
KH200253	Blanco 09	T15 - T24	1200x1200	22	6	8,64	17	146,88	22	3231,36	Caja	B	24,50 €/m²
KH200254	Blanco 09	T15 - T24	600x1500	22	10	9,00	20	180,00	17	3060,00	Caja	B	30,60 €/m²
-	Blanco 09	T15 - T24	600x1720	22	10	10,80	20	216,00	14	3024,00	Caja	B	30,60 €/m²
-	Blanco 09	T15 - T24	600x1800	22	10	10,80	20	216,00	14	3024,00	Caja	B	30,60 €/m²
KH200255	Blanco 09	T15 - T24	600x2000	22	10	12,00	20	240,00	13	3120,00	Caja	B	30,60 €/m²
KH200256	Blanco 09	T15 - T24	600x2400	22	6	8,64	18	155,52	11	1710,72	Caja	B	30,60 €/m²

#### EUROCOLORS



CÓDIGO ARTÍCULO	COLORES	PERFILERÍA	DIMENSIONES (mm)	ESPESOR (mm)	UDS./ CAJA	M²/ CAJA	CAJAS/ PALET	M²/ PALET	PALETS/ CAMIÓN	M²/ CAMIÓN	UD. VENTA	CLASIFICACIÓN LOGÍSTICA	PRECIO
-	Eurocolors	T15 - T24	600x600	22	24	8,64	18	155,52	22	3421,44	Caja	B	35,15 €/m²
-	Eurocolors	T15 - T24	600x1200	22	12	8,64	18	155,52	22	3421,44	Caja	B	35,15 €/m²
-	Eurocolors	T15 - T24	1200x1200	22	6	8,64	17	146,88	22	3231,36	Caja	B	39,45 €/m²
-	Eurocolors	T15 - T24	600x1500	22	10	9,00	20	180,00	17	3060,00	Caja	B	39,45 €/m²
-	Eurocolors	T15 - T24	600x1800	22	10	10,80	20	216,00	14	3024,00	Caja	B	39,45 €/m²
-	Eurocolors	T15 - T24	600x2000	22	10	12,00	20	240,00	13	3120,00	Caja	B	39,45 €/m²
-	Eurocolors	T15 - T24	600x2400	22	6	8,64	18	155,52	11	1710,72	Caja	B	39,45 €/m²

#### EURODESIGN

CÓDIGO ARTÍCULO	COLORES	PERFILERÍA	DIMENSIONES (mm)	ESPESOR (mm)	UDS./ CAJA	M²/ CAJA	CAJAS/ PALET	M²/ PALET	PALETS/ CAMIÓN	M²/ CAMIÓN	UD. VENTA	CLASIFICACIÓN LOGÍSTICA	PRECIO
-	Eurodesign	T15 - T24	600x600	22	24	8,64	18	155,52	22	3421,44	Caja	B	45,75 €/m²
-	Eurodesign	T15 - T24	600x1200	22	12	8,64	18	155,52	22	3421,44	Caja	B	45,75 €/m²



TONGA® A 40

BLANCO

CÓDIGO ARTÍCULO	COLORES	PERFILERÍA	DIMENSIONES (mm)	ESPESOR (mm)	UDS./ CAJA	M <sup>2</sup> / CAJA	CAJAS/ PALET	M <sup>2</sup> / PALET	PALETS/ CAMIÓN	M <sup>2</sup> / CAMIÓN	UN. VENTA	CLASIFICACIÓN LOGÍSTICA	PRECIO
KH200260	Blanco 09	T15 - T24	600x600	40	20	7,20	12	86,40	22	1.900,80	Caja	A	38,75 €/m <sup>2</sup>
KH200261	Blanco 09	T15 - T24	600x1200	40	10	7,20	12	86,40	22	1.900,80	Caja	A	38,75 €/m <sup>2</sup>
KH200262	Blanco 09	T15 - T24	1200x1200	40	6	8,64	10	86,40	22	1.900,80	Caja	B	44,80 €/m <sup>2</sup>
-	Blanco 09	T15 - T24	600x1500	40	8	7,20	14	100,80	17	1.713,60	Caja	B	44,80 €/m <sup>2</sup>
-	Blanco 09	T15 - T24	600x1800	40	8	8,64	14	120,96	14	1.693,44	Caja	B	44,80 €/m <sup>2</sup>
-	Blanco 09	T15 - T24	600x2000	40	8	9,60	14	134,40	13	1.747,20	Caja	B	44,80 €/m <sup>2</sup>
KH200257	Blanco 09	T15 - T24	600x2400	40	6	8,64	10	86,40	11	950,40	Caja	B	44,80 €/m <sup>2</sup>



EUROCOLORS

CÓDIGO ARTÍCULO	COLORES	PERFILERÍA	DIMENSIONES (mm)	ESPESOR (mm)	UDS./ CAJA	M <sup>2</sup> / CAJA	CAJAS/ PALET	M <sup>2</sup> / PALET	PALETS/ CAMIÓN	M <sup>2</sup> / CAMIÓN	UN. VENTA	CLASIFICACIÓN LOGÍSTICA	PRECIO
-	Eurocolors	T15 - T24	600x600	40	20	7,20	12	86,40	22	1.900,80	Caja	B	42,05 €/m <sup>2</sup>
-	Eurocolors	T15 - T24	600x1200	40	10	7,20	12	86,40	22	1.900,80	Caja	B	42,05 €/m <sup>2</sup>
-	Eurocolors	T15 - T24	600x1500	40	8	7,20	14	100,80	17	1.713,60	Caja	B	46,15 €/m <sup>2</sup>
-	Eurocolors	T15 - T24	600x1800	40	8	8,64	14	120,96	14	1.693,44	Caja	B	46,15 €/m <sup>2</sup>
-	Eurocolors	T15 - T24	600x2000	40	8	9,60	14	134,40	13	1.747,20	Caja	B	46,15 €/m <sup>2</sup>
-	Eurocolors	T15 - T24	600x2400	40	6	8,64	10	86,40	11	950,40	Caja	B	46,15 €/m <sup>2</sup>

EURODESIGN

CÓDIGO ARTÍCULO	COLORES	PERFILERÍA	DIMENSIONES (mm)	ESPESOR (mm)	UDS./ CAJA	M <sup>2</sup> / CAJA	CAJAS/ PALET	M <sup>2</sup> / PALET	PALETS/ CAMIÓN	M <sup>2</sup> / CAMIÓN	UN. VENTA	CLASIFICACIÓN LOGÍSTICA	PRECIO
-	Eurodesign	T15 - T24	600x600	40	20	7,20	12	86,40	22	1.900,80	Caja	B	54,60 €/m <sup>2</sup>
-	Eurodesign	T15 - T24	600x1200	40	10	7,20	12	86,40	22	1.900,80	Caja	B	54,60 €/m <sup>2</sup>





## TONGA® E 20

## BLANCO

CÓDIGO ARTÍCULO	COLORES	PERFILERÍA	DIMENSIONES (mm)	ESPESOR (mm)	UDS./ CAJA	M <sup>2</sup> / CAJA	CAJAS/ PALET	M <sup>2</sup> / PALET	PALETS/ CAMIÓN	M <sup>2</sup> / CAMIÓN	UN. VENTA	CLASIFICACIÓN LOGÍSTICA	PRECIO
KH200673	Blanco 09	T15	600x600	20	20	7,20	20	144,00	20	2880,00	Caja	A	40,40 €/m <sup>2</sup>
KH200674	Blanco 09	T15	600x1200	20	10	7,20	22	158,40	20	3168,00	Caja	A	40,40 €/m <sup>2</sup>
KH200675	Blanco 09	T24	600x600	20	20	7,20	20	144,00	20	2880,00	Caja	A	40,40 €/m <sup>2</sup>
KH200676	Blanco 09	T24	600x1200	20	10	7,20	22	158,40	20	3168,00	Caja	A	40,40 €/m <sup>2</sup>

## TONGA® THERM A 80

## BLANCO

CÓDIGO ARTÍCULO	COLORES	PERFILERÍA	DIMENSIONES (mm)	ESPESOR (mm)	UDS./ CAJA	M <sup>2</sup> / CAJA	CAJAS/ PALET	M <sup>2</sup> / PALET	PALETS/ CAMIÓN	M <sup>2</sup> / CAMIÓN	UN. VENTA	CLASIFICACIÓN LOGÍSTICA	PRECIO
KH200439	Blanco 09	T24 - T35	600x600	77	12	4,32	10	43,20	22	950,40	Caja	A	56,00 €/m <sup>2</sup>
KH200437	Blanco 09	T24 - T35	600x1200	77	6	4,32	10	43,20	22	950,40	Caja	A	56,00 €/m <sup>2</sup>



## EUROCOLORS

CÓDIGO ARTÍCULO	COLORES	PERFILERÍA	DIMENSIONES (mm)	ESPESOR (mm)	UDS./ CAJA	M <sup>2</sup> / CAJA	CAJAS/ PALET	M <sup>2</sup> / PALET	PALETS/ CAMIÓN	M <sup>2</sup> / CAMIÓN	UN. VENTA	CLASIFICACIÓN LOGÍSTICA	PRECIO
-	Eurocolors	T24 - T35	600x600	77	12	4,32	10	43,20	22	950,40	Caja	A	64,45 €/m <sup>2</sup>
-	Eurocolors	T24 - T35	600x1200	77	6	4,32	10	43,20	22	950,40	Caja	A	64,45 €/m <sup>2</sup>



## TONGA® ULTRA CLEAN A 20

BLANCO

CÓDIGO ARTÍCULO	COLORES	PERFILERÍA	DIMENSIONES (mm)	ESPESOR (mm)	UDS./ CAJA	M <sup>2</sup> / CAJA	CAJAS/ PALET	M <sup>2</sup> / PALET	PALETS/ CAMIÓN	M <sup>2</sup> / CAMIÓN	UN. VENTA	CLASIFICACIÓN LOGISTICA	PRECIO
KH200711	Blanco Boreal	T15 - T24	600x600	20	28	10,08	16	161,28	20	3225,60	Caja	B	35,95 €/m <sup>2</sup>
KH200712	Blanco Boreal	T15 - T24	600x1200	20	14	10,08	16	161,28	20	3225,60	Caja	B	35,95 €/m <sup>2</sup>

## TONGA® ULTRA CLEAN HP A 20

BLANCO

CÓDIGO ARTÍCULO	COLORES	PERFILERÍA	DIMENSIONES (mm)	ESPESOR (mm)	UDS./ CAJA	M <sup>2</sup> / CAJA	CAJAS/ PALET	M <sup>2</sup> / PALET	PALETS/ CAMIÓN	M <sup>2</sup> / CAMIÓN	UN. VENTA	CLASIFICACIÓN LOGISTICA	PRECIO
KH200713	Blanco	T15 - T24	600x600	20	28	10,08	16	161,28	20	3225,60	Caja	B	46,55 €/m <sup>2</sup>
KH200714	Blanco	T15 - T24	600x1200	20	14	10,08	16	161,28	20	3225,60	Caja	B	46,55 €/m <sup>2</sup>

## RESISTENCIA AL IMPACTO



## ACOUSTICHOCH® A 22

BLANCO

CÓDIGO ARTÍCULO	COLORES	PERFILERÍA	DIMENSIONES (mm)	ESPESOR (mm)	UDS./ CAJA	M <sup>2</sup> / CAJA	CAJAS/ PALET	M <sup>2</sup> / PALET	PALETS/ CAMIÓN	M <sup>2</sup> / CAMIÓN	UN. VENTA	CLASIFICACIÓN LOGISTICA	PRECIO
KH200644	Blanco	T15 - T24 - T35	600x600	22	24	8,64	18	155,52	22	3421,44	Caja	B	44,05 €/m <sup>2</sup>
KH200562	Blanco	T15 - T24 - T35	600x1200	22	12	8,64	18	155,52	22	3421,44	Caja	B	44,05 €/m <sup>2</sup>

## ACOUSTICHOCH® A 40

BLANCO

CÓDIGO ARTÍCULO	COLORES	PERFILERÍA	DIMENSIONES (mm)	ESPESOR (mm)	UDS./ CAJA	M <sup>2</sup> / CAJA	CAJAS/ PALET	M <sup>2</sup> / PALET	PALETS/ CAMIÓN	M <sup>2</sup> / CAMIÓN	UN. VENTA	CLASIFICACIÓN LOGISTICA	PRECIO
KH200650	Blanco	T15 - T24 - T35	600x1200	40	10	7,20	12	86,40	22	1.980,80	Caja	B	59,20 €/m <sup>2</sup>
-	Blanco	T15 - T24 - T35	600x1500	40	4	6,00	14	84,00	17	1.428,00	Caja	B	59,20 €/m <sup>2</sup>

ACOUSTISHED® A 40

BLANCO

CÓDIGO ARTÍCULO	COLORES	PERFILERÍA	DIMENSIONES (mm)	ESPESOR (mm)	UDS./ CAJA	M <sup>2</sup> / CAJA	CAJAS/ PALET	M <sup>2</sup> / PALET	PALETS/ CAMIÓN	M <sup>2</sup> / CAMIÓN	UN. VENTA	CLASIFICACIÓN LOGÍSTICA	PRECIO
KH200419	Blanco 09	T35	1000x1500	38	8	12,00	8	96,00	17	1.632,00	Caja	B	36,15 €/m <sup>2</sup>
KH200737	Blanco 09	-	990x1310	38	8	10,38	8	83,04	23	1.909,92	Caja	B	36,15 €/m <sup>2</sup>
-	Blanco 09	-	990x1370	38	8	10,85	8	86,80	22	1.909,60	Caja	B	36,15 €/m <sup>2</sup>
KH200627	Blanco 09	-	990x1985	38	8	15,72	8	125,76	13	1.634,88	Caja	B	36,15 €/m <sup>2</sup>



EUROCOLORS

CÓDIGO ARTÍCULO	COLORES	PERFILERÍA	DIMENSIONES (mm)	ESPESOR (mm)	UDS./ CAJA	M <sup>2</sup> / CAJA	CAJAS/ PALET	M <sup>2</sup> / PALETE	PALETS/ CAMIÓN	M <sup>2</sup> / CAMIÓN	UN. VENTA	CLASIFICACIÓN LOGÍSTICA	PRECIO
-	Eurocolors	T35	1000x1500	38	8	12,00	8	96,00	17	1.632,00	Caja	B	38,90 €/m <sup>2</sup>
-	Eurocolors	-	990x1310	38	8	10,38	8	83,04	23	1.909,92	Caja	B	38,90 €/m <sup>2</sup>
-	Eurocolors	-	990x1370	38	8	10,85	8	86,80	22	1.909,60	Caja	B	38,90 €/m <sup>2</sup>
-	Eurocolors	-	990x1985	38	8	15,72	8	125,76	13	1.634,88	Caja	B	38,90 €/m <sup>2</sup>

ACOUSTISHED® A 80

BLANCO

CÓDIGO ARTÍCULO	COLORES	PERFILERÍA	DIMENSIONES (mm)	ESPESOR (mm)	UDS./ CAJA	M <sup>2</sup> / CAJA	CAJAS/ PALET	M <sup>2</sup> / PALET	PALETS/ CAMIÓN	M <sup>2</sup> / CAMIÓN	UN. VENTA	CLASIFICACIÓN LOGÍSTICA	PRECIO
-	Blanco 09	T35	1000x1500	77	4	6,00	8	48,00	17	816,00	Caja	B	57,55 €/m <sup>2</sup>
-	Blanco 09	-	990x1310	77	4	5,19	8	41,52	23	954,96	Caja	B	57,55 €/m <sup>2</sup>
-	Blanco 09	-	990x1370	77	4	5,43	8	43,44	22	955,68	Caja	B	57,55 €/m <sup>2</sup>
-	Blanco 09	-	990x1985	77	4	7,86	8	62,88	13	817,44	Caja	B	57,55 €/m <sup>2</sup>



EUROCOLORS

CÓDIGO ARTÍCULO	COLORES	PERFILERÍA	DIMENSIONES (mm)	ESPESOR (mm)	UDS./ CAJA	M <sup>2</sup> / CAJA	CAJAS/ PALET	M <sup>2</sup> / PALET	PALETS/ CAMIÓN	M <sup>2</sup> / CAMIÓN	UN. VENTA	CLASIFICACIÓN LOGÍSTICA	PRECIO
-	Eurocolors	T35	1000x1500	77	4	6,00	8	48,00	17	816,00	Caja	B	61,20 €/m <sup>2</sup>
-	Eurocolors	-	990x1310	77	4	5,19	8	41,52	23	954,96	Caja	B	61,20 €/m <sup>2</sup>
-	Eurocolors	-	990x1370	77	4	5,43	8	43,44	22	955,68	Caja	B	61,20 €/m <sup>2</sup>
-	Eurocolors	-	990x1985	77	4	7,86	8	62,88	13	817,44	Caja	B	61,20 €/m <sup>2</sup>

# EUROCOLORS

## Metálicas



## Desérticas



## Glaciares

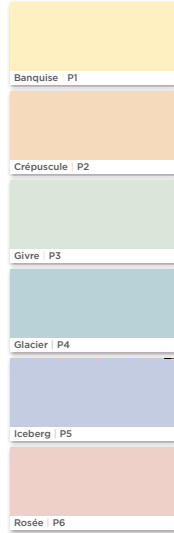

## Terrestres

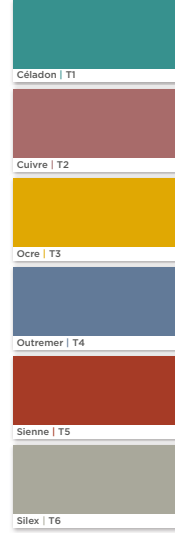

## Geológicas

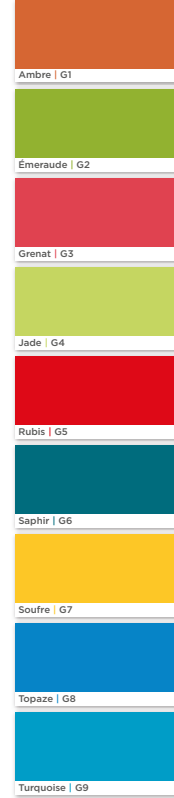

## Vulcânicas



# EURODESIGN

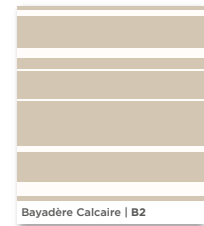
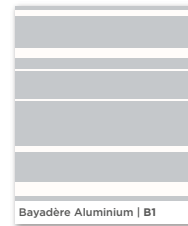
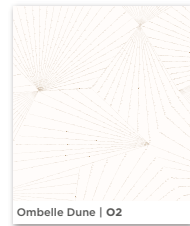
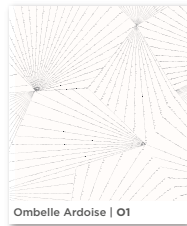
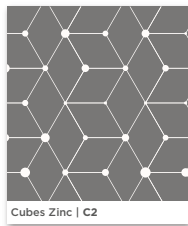
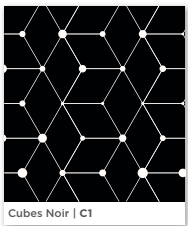

PRODUCTO	EUROCOLORS	EURODESIGN
Tonga® A 22	✓	600x600 - 600x1200
Tonga® A 40	✓	600x600 - 600x1200
Tonga® Therm A 80	✓	-
Acoustished® A 40	7 EuroColors (Sable, Ocre, Rubis, Outremer, Saphir, Chrome e Noir)	-
Acoustished® A 80	7 EuroColors (Sable, Ocre, Rubis, Outremer, Saphir, Chrome e Noir)	-



## MINERVAL® A 12

BLANCO

CÓDIGO ARTÍCULO	COLORES	PERFILERÍA	DIMENSIONES (mm)	ESPESOR (mm)	UDS./ CAJA	M <sup>2</sup> / CAJA	CAJAS/ PALET	M <sup>2</sup> / PALET	PALETS/ CAMIÓN	M <sup>2</sup> / CAMIÓN	UN. VENTA	CLASIFICACIÓN LOGÍSTICA	PRECIO
KH200175	Blanco	T15 - T24	600x600	12	40	14,40	18	259,20	22	5702,40	Palet	A	12,80 €/m <sup>2</sup>
KH200176	Blanco	T15 - T24	600x1200	12	20	14,40	18	259,20	22	5702,40	Palet	A	12,80 €/m <sup>2</sup>

## MINERVAL® A 15

BLANCO

CÓDIGO ARTÍCULO	COLORES	PERFILERÍA	DIMENSIONES (mm)	ESPESOR (mm)	UDS./ CAJA	M <sup>2</sup> / CAJA	CAJAS/ PALET	M <sup>2</sup> / PALET	PALETS/ CAMIÓN	M <sup>2</sup> / CAMIÓN	UN. VENTA	CLASIFICACIÓN LOGÍSTICA	PRECIO
KH200181	Blanco	T15 - T24	600x600	15	32	11,52	18	207,36	22	4561,92	Palet	A	16,15 €/m <sup>2</sup>
KH200182	Blanco	T15 - T24	600x1200	15	16	11,52	18	207,36	22	4561,92	Palet	A	16,15 €/m <sup>2</sup>

## MINERVAL® E 15

BLANCO

CÓDIGO ARTÍCULO	COLORES	PERFILERÍA	DIMENSIONES (mm)	ESPESOR (mm)	UDS./ CAJA	M <sup>2</sup> / CAJA	CAJAS/ PALET	M <sup>2</sup> / PALET	PALETS/ CAMIÓN	M <sup>2</sup> / CAMIÓN	UN. VENTA	CLASIFICACIÓN LOGÍSTICA	PRECIO
KH200177	Blanco	T15	600x600	15	26	9,36	20	187,20	20	3744,00	Caja	A	31,40 €/m <sup>2</sup>
KH200178	Blanco	T15	600x1200	15	16	11,52	18	207,36	20	4147,20	Caja	B	31,40 €/m <sup>2</sup>
KH200179	Blanco	T24	600x600	15	26	9,36	20	187,20	20	3744,00	Caja	A	31,40 €/m <sup>2</sup>
KH200180	Blanco	T24	600x1200	15	16	11,52	18	207,36	20	4147,20	Caja	B	31,40 €/m <sup>2</sup>

## ISLAS

## INSULA®

CÓDIGO ARTÍCULO	DIMENSIONES (mm)	ESPESOR (mm)	UN. VENTA	CLASIFICACIÓN LOGÍSTICA	PRECIO
KH503387	1200x1200	38	Caja	B	Bajo Consulta
KH503388	1200x2400	38	Caja	B	Bajo Consulta
-	1200x1200	76	Caja	B	Bajo Consulta
-	1200x2400	76	Caja	B	Bajo Consulta

\* Isla acústica compuesta por perfilera y accesorios necesarios para montaje. Las bandejas se suministran a parte.

## ATENUACIÓN LATERAL



## BLANCO

CÓDIGO ARTÍCULO	COLORES	PERFILERÍA	DIMENSIONES (mm)	ESPESOR (mm)	UDS./ CAJA	M²/ CAJA	CAJAS/ PALET	M²/ PALET	PALETS/ CAMIÓN	M²/ CAMIÓN	UN. VENTA	CLASIFICACIÓN LOGÍSTICA	PRECIO
KH200768	Blanco	T15 - T24	600x600	40	20	7,20	12	86,00	20	1720,00	Caja	B	41,85 €/m²
-	Blanco	T15 - T24	600x600	80	12	4,32	10	43,00	20	860,00	Caja	B	64,85 €/m²
-	Blanco	T15 - T24	600x1200	40	10	7,20	12	86,00	20	1720,00	Caja	B	41,85 €/m²
-	Blanco	T15 - T24	600x1200	80	6	4,32	10	43,00	20	860,00	Caja	B	64,85 €/m²

## ACOUSTIPAN®

CÓDIGO ARTÍCULO	DIMENSIONES (mm)	ESPESOR (mm)	UDS./ CAJA	M²/ CAJA	CAJAS/ PALET	M²/ PALET	PALETS/ CAMIÓN	M²/ CAMIÓN	UN. VENTA	CLASIFICACIÓN LOGÍSTICA	PRECIO
KH200777	600x1200	80	5	3,60	12	43,20	22	950,40	Caja	B	59,90 €/m²
KH200719	1000x1200	80	3	3,60	10	36,00	26	936,00	Caja	B	59,90 €/m²

## EUROBAC®

CÓDIGO ARTÍCULO	DIMENSIONES (mm)	ESPESOR (mm)	UDS./ CAJA	M²/ CAJA	CAJAS/ PALET	M²/ PALET	PALETS/ CAMIÓN	M²/ CAMIÓN	UN. VENTA	CLASIFICACIÓN LOGÍSTICA	PRECIO
-	300x1200	30	320	115,20	1	115,20	20	2304,00	Caja	B	52,95 €/m²
-	600x1200	30	20	14,40	8	115,20	20	2304,00	Caja	B	20,60 €/m²

### Cálculo de consumo de sistema por m<sup>2</sup> sin desperdicios

	PERFIL AUTOPORTANTE 1PST	PIEZA DE SUSPENSIÓN SGSV
<b>Sistema autoportante: GAB STD (Estructura simple)</b>		
600 x 600 mm	1,67 ml/m <sup>2</sup>	1,50 un/m <sup>2</sup>
1200 x 300 mm	0,84 ml/m <sup>2</sup>	0,85 un/m <sup>2</sup>
1500 x 300 mm	0,70 ml/m <sup>2</sup>	0,60 un/m <sup>2</sup>
2000 x 300 mm	0,50 ml/m <sup>2</sup>	0,50 un/m <sup>2</sup>

El consumo de perfilera y accesorios para otras dimensiones varía en función de la longitud de las bandejas, que puede llegar hasta 2,5 m.

	MEDIDA ENTRE EJES	BANDEJAS	PERFIL DE SUSPENSIÓN
<b>Sistemas 6067 - 290G</b>			
6067 - 1	300	3,34 ml/m <sup>2</sup>	0,84 ml/m <sup>2</sup>
6067 - 2	300	3,34 ml/m <sup>2</sup>	0,84 ml/m <sup>2</sup>
290G	300	3,34 ml/m <sup>2</sup>	0,84 ml/m <sup>2</sup>

	TIPO DE MONTAJE	PERFIL CLIP IN	PIEZA DE SUSPENSIÓN
<b>Sistema CLIP-IN FLEX – Sistema CLIP-IN (Estructura simple)</b>			
600 x 600 mm	Suspensión con estructura simple	1,67 ml/m <sup>2</sup>	1,50 un/m <sup>2</sup>
1200 x 300 mm	Suspensión con estructura simple	0,84 ml/m <sup>2</sup>	0,85 un/m <sup>2</sup>
1500 x 300 mm	Suspensión con estructura simple	0,70 ml/m <sup>2</sup>	0,60 un/m <sup>2</sup>
2000 x 300 mm	Suspensión con estructura simple	0,50 ml/m <sup>2</sup>	0,50 un/m <sup>2</sup>

	TIPO DE MONTAJE	PERFIL PRIMARIO OPUA	PIEZA DE SUSPENSIÓN	PERFIL CLIP IN / 1PST	PIEZA DE SUSPENSIÓN/ UNIÓN
<b>Sistema CLIP-IN FLEX - Sistema CLIP-IN - Sistema GAB STD (Doble estructura)</b>					
600 x 600 mm	Suspensión con doble estructura	0,90 ml/m <sup>2</sup>	0,90 un/m <sup>2</sup>	1,67 ml/m <sup>2</sup>	1,50 un/m <sup>2</sup>
1200 x 300 mm	Suspensión con doble estructura	0,90 ml/m <sup>2</sup>	0,90 un/m <sup>2</sup>	0,84 ml/m <sup>2</sup>	0,85 un/m <sup>2</sup>
1500 x 300 mm	Suspensión con doble estructura	0,90 ml/m <sup>2</sup>	0,90 un/m <sup>2</sup>	0,70 ml/m <sup>2</sup>	0,60 un/m <sup>2</sup>
2000 x 300 mm	Suspensión con doble estructura	0,90 ml/m <sup>2</sup>	0,90 un/m <sup>2</sup>	0,50 ml/m <sup>2</sup>	0,50 un/m <sup>2</sup>



## Cálculo de consumo de sistema por m<sup>2</sup> sin desperdicios

	MEDIDA ENTRE EJES	LAMAS	PERFIL DE SUSPENSIÓN
<b>Lama U30 y Lama C</b>			
U30 - C30	50	20,00 ml/m <sup>2</sup>	0,84 ml/m <sup>2</sup>
C80	100	10,00 ml/m <sup>2</sup>	0,84 ml/m <sup>2</sup>
C130	150	6,67 ml/m <sup>2</sup>	0,84 ml/m <sup>2</sup>
C180	200	5,00 ml/m <sup>2</sup>	0,84 ml/m <sup>2</sup>
<b>Lama K1 y Lama K2</b>			
K1 - K2	100	10,00 ml/m <sup>2</sup>	0,84 ml/m <sup>2</sup>
K1 - K2	150	6,67 ml/m <sup>2</sup>	0,84 ml/m <sup>2</sup>
K1 - K2	200	5,00 ml/m <sup>2</sup>	0,84 ml/m <sup>2</sup>
<b>Lama A y Lama AB</b>			
A 84	90	11,12 ml/m <sup>2</sup>	0,84 ml/m <sup>2</sup>
A 134	140	7,15 ml/m <sup>2</sup>	0,84 ml/m <sup>2</sup>
A 184	190	5,27 ml/m <sup>2</sup>	0,84 ml/m <sup>2</sup>
AB 84	100	10,00 ml/m <sup>2</sup>	0,84 ml/m <sup>2</sup>
JUNQUILLO	100	10,00 ml/m <sup>2</sup>	0,84 ml/m <sup>2</sup>
AB 134	150	6,67 ml/m <sup>2</sup>	0,84 ml/m <sup>2</sup>
JUNQUILLO	150	6,67 ml/m <sup>2</sup>	0,84 ml/m <sup>2</sup>
AB 184	200	5,00 ml/m <sup>2</sup>	0,84 ml/m <sup>2</sup>
JUNQUILLO	200	5,00 ml/m <sup>2</sup>	0,84 ml/m <sup>2</sup>
<b>Lama F, Lama G, Lama E y Lama H190</b>			
F 84	100	10,00 ml/m <sup>2</sup>	0,84 ml/m <sup>2</sup>
F 134	150	6,67 ml/m <sup>2</sup>	0,84 ml/m <sup>2</sup>
F 184	200	5,00 ml/m <sup>2</sup>	0,84 ml/m <sup>2</sup>
G 90	100	10,00 ml/m <sup>2</sup>	0,84 ml/m <sup>2</sup>
G 140	150	6,67 ml/m <sup>2</sup>	0,84 ml/m <sup>2</sup>
G 190	200	5,00 ml/m <sup>2</sup>	0,84 ml/m <sup>2</sup>
E 100	100	10,00 ml/m <sup>2</sup>	0,84 ml/m <sup>2</sup>
E 150	150	6,67 ml/m <sup>2</sup>	0,84 ml/m <sup>2</sup>
H 190	190	5,26 ml/m <sup>2</sup>	0,84 ml/m <sup>2</sup>

	QUICK-LOCK PRIMARIO 3600	QUICK-LOCK SECUNDARIO 1200	QUICK-LOCK SECUNDARIO 600	QUICK-LOCK ANGULAR
<b>Sistemas vistos 600 x 600 mm: apoyados, semivistos y enrasados</b>				
EUROCOUSTIC GABELEX R-810	0,84 ml/m <sup>2</sup>	1,67 ml/m <sup>2</sup>	0,84 ml/m <sup>2</sup>	0,50 ml/m <sup>2</sup>
<b>Sistemas vistos 1200 x 600 mm: apoyados</b>				
EUROCOUSTIC GABELEX R-810	0,84 ml/m <sup>2</sup>	1,67 ml/m <sup>2</sup>	-	0,50 ml/m <sup>2</sup>

EUROCOUSTIC SOLUCIONES DECORATIVAS

# ¡IMAGINA TUS TECHOS!

#MakingTheWorldABetterHome

**Para mas información:**

 [https://www.eurocoustic.es/sites/eurocoustic.com/files/folleto\\_imagina\\_tus\\_techos\\_es.pdf](https://www.eurocoustic.es/sites/eurocoustic.com/files/folleto_imagina_tus_techos_es.pdf)

 [https://www.eurocoustic.com/sites/eurocoustic.com/files/the\\_eurocoustic\\_approach\\_to\\_sustainable\\_construction\\_0.pdf](https://www.eurocoustic.com/sites/eurocoustic.com/files/the_eurocoustic_approach_to_sustainable_construction_0.pdf)

# Carta de Servicios



Válida para Península Ibérica

Los productos recogidos en el presente documento se encuentran clasificados respecto a los plazos de suministro, denominándose Clase Logística. Exponemos a continuación el significado de esta clasificación:

**Productos A:** Son productos con un plazo de suministro de 5 días hábiles a partir de la fecha de recepción del pedido en nuestro Servicio de Atención al Cliente (antes de las 12:00 horas) para el caso de pedidos que completen tres palets.

**Productos B y especiales:** Son aquellos productos que fabricamos a petición del Comprador, por lo que no existe stock permanente de los mismos. Por tanto, sólo se fabricarán y suministrarán bajo pedido. La fecha de entrega y cantidad mínima de pedido se acordarán entre el Comprador y Eurocoustic. No se aceptarán modificaciones/cancelaciones de pedidos de productos B y especiales una vez éstos hayan entrado en el proceso de fabricación.

Notas:

- Plazo de validez de los pedidos: cualquier partida de material incluida en un pedido que no haya sido expedida, por causas ajenas a Eurocoustic, en un plazo máximo de 1 mes desde que la orden de compra fue inicialmente cursada será anulada de nuestra cartera pendiente de suministro.
- Cuando en un mismo pedido existan productos de diferente clasificación logística y entre ellos se complete un camión, el plazo de entrega para todos ellos será el correspondiente al plazo más prolongado.
- Gabelex se reserva los derechos de modificación de la presente Carta de Servicio, sin previo aviso.

## Clasificación Logística

**A:** 5 días hábiles tras la recepción del pedido en nuestro servicio de atención al cliente.

**B:** A consultar.

Transporte incluido para suministrar a partir de:

Bandejas metálicas, Lamas y Rejillas	100 m <sup>2</sup>
Techos Eurocoustic	3 palets
Perfilería Quick-Lock®	2500 ml

## Atención al cliente

Tel.: +34 91 411 60 90

E-mail: [atc.techos@saint-gobain.com](mailto:atc.techos@saint-gobain.com)

## Certificados y fichas técnicas

[www.eurocoustic.es](http://www.eurocoustic.es)

[www.gabelex.es](http://www.gabelex.es)

## Otras posibilidades de suministro

Gama	Cantidad mínima	Recargo
Bandejas metálicas, Lamas y Rejillas	<100m <sup>2</sup>	Bajo
Techos Eurocoustic	1 o 2 palets	Consulta
Perfilería Quick-Lock®	<2500 ml	
Mix Techos + QL	2 palets + 1500 ml	–

## Jurisdicción

En caso de controversia, todas las partes se someten expresamente a los tribunales de la Comarca de Oporto - Santo Tirso (Portugal).

# Condiciones Generales de Venta

La compra de los productos Gabelex - Indústria de Tectos Metálicos S.A. en lo sucesivo, Gabelex, implica el cumplimiento, sin reservas, de las condiciones generales de venta aquí descritas, cuyo conocimiento es exclusiva responsabilidad del cliente. Se rechazarán o serán objeto de negociación expresa aquellas otras condiciones que se opongan a estas.

## **Precios**

Los precios que figuran en nuestra Tarifa de Precios tienen carácter meramente informativo y pueden ser modificados sin previo aviso. Los precios pueden estar sujetos al IVA en vigor, de conformidad con la legislación fiscal.

## **Expedición, entregas y anulación de mercancías**

Las mercancías Gabelex se comercializan de acuerdo con el Incoterm 2020 DAP (Delivery at place), siempre y cuando se respeten las cantidades mínimas por entrega que figuran en nuestra carta de servicio, para los suministros dentro de la península Ibérica, salvo acuerdo previo expreso y por escrito en contrario, por lo que se considerarán reconocidas y aceptadas a su llegada al lugar estipulado.

La entrega de las mercancías Gabelex dentro del territorio de la península Ibérica se realiza utilizando vehículos del tipo semirremolque de carga lateral y sin grúa, o similar, por lo que los lugares de entrega de mercancías señalados en los pedidos deberán garantizar la accesibilidad de este tipo de vehículos. La entrega de mercancías con otro tipo de vehículo deberá consultarse previamente por escrito a Gabelex, a fin de evaluar la disponibilidad, el plazo de entrega y los posibles costes complementarios.

Los plazos de entrega son meramente orientativos.

Los atrasos en la entrega derivados, total o parcialmente, de fuerza mayor (escasez de material, incendio, inundación, accidente, desastre natural, huelga, desórdenes públicos, guerra, epidemia, avería de las máquinas y equipos, atrasos en el transporte, etc.) no implicarán la imputación de ningún tipo de coste a Gabelex.

En el supuesto de que el cliente solicite un aplazamiento en la entrega de la mercancía respecto de los plazos previamente establecidos, podrá facturarse como si la entrega se hubiera producido y el cliente se hará cargo de los daños causados, incluidos los posibles costes adicionales. No se aceptarán anulaciones de pedidos de productos ya fabricados o en proceso de fabricación.

## **Suministros especiales**

Tienen la consideración de suministros especiales los siguientes:

- Los productos o las características que no figuran en los catálogos en vigor de los productos.
- Los pedidos cuyo tamaño pueda alterar de manera significativa el ritmo normal de producción.
- Los pedidos cuyo importe supere el crédito límite máximo del que dispone el cliente o cuyas condiciones difieran de las asignadas.

En estos casos, siempre que sea necesario, se analizarán internamente, desde el punto de vista comercial, financiero, jurídico y fiscal, las condiciones de suministro, que posteriormente se comunicarán al cliente.

## **Reclamaciones**

El cliente deberá inspeccionar las mercancías en el lugar y el momento de la entrega. Gabelex no responderá de los daños que sufran los productos una vez efectuada la entrega al cliente.

Cualquier anomalía que se detecte durante la entrega de la mercancía deberá reflejarse en los documentos de transporte (CMR, albarán y carta de porte) y deberá comunicarse por escrito a la dirección de correo electrónico [atc.techos@saint-gobain.com](mailto:atc.techos@saint-gobain.com) en el plazo máximo de 24 horas tras la entrega.

Respecto a las reclamaciones relativas a la calidad del producto que se puedan detectar mediante la mera inspección visual, el plazo máximo establecido será de 2 días. Respecto a las reclamaciones relativas a la calidad del producto que solo sean detectables mediante una inspección minuciosa, el plazo máximo para comunicarlas será de 30 días, de acuerdo a la legislación vigente.

Una vez vencidos estos plazos de caducidad, se considerará que las mercancías han sido aceptadas y no se admitirá ningún tipo de reclamación.

## **Variaciones y tolerancias**

La identificación de los productos que consta en la documentación es meramente informativa, a los efectos de su identificación interna en Gabelex, sobre todo en lo que se refiere al color, el espesor y otras características.

Todos los productos Gabelex se fabrican de acuerdo con las normas internas establecidas; puede haber tolerancias y variaciones, como el color, las propiedades ópticas y mecánicas. Se aceptan todos los desvíos siempre que estén dentro de las normas internas de fabricación y calidad.

## **Garantía**

Para la adecuada selección de productos que se vayan a aplicar en ambientes agresivos, marítimos, sometidos a inclemencias climáticas, etc. es necesario efectuar una consulta previa.

Los productos Gabelex deben almacenarse en lugares protegidos de la humedad y las inclemencias climáticas.

La garantía se limita únicamente a la sustitución de los productos calificados como defectuosos, en las condiciones en las que fueron vendidos.

## **Responsabilidad**

La responsabilidad de Gabelex, dentro de los límites legales aplicables a las presentes condiciones y al suministro al amparo de las mismas, quedará limitada a la mera reposición del producto, con exclusión por lo tanto de montaje, desmontaje, costes, daños indirectos y lucro cesante.

## **Pago**

Todas las facturas o las eventuales notas de adeudo deberán abonarse de conformidad con las condiciones reflejadas en la factura. Gabelex se reserva el derecho de suspender o anular las compras y los pedidos en curso y a cobrar los intereses por mora en el pago.

## **Ley y Jurisdicción**

Las presentes condiciones generales, y la relación de suministro al amparo de las mismas, se rigen por la legislación de Portugal. Para la resolución de cualquier controversia entre Gabelex y el cliente, ya se refiera a la validez e interpretación de los contratos de suministro o de compraventa, al cobro de deudas o cualquier otra cuestión conexas, las partes se someten a la competencia de los tribunales de la Comarca de Oporto – Santo Tirso, con renuncia expresa a cualquier otro fuero que pudiera corresponderles.

Foto: Terminal de cruzeiros "Helix Cruise Center",  
Barcelona - España, Arq. BATLLEIROIG,  
Foto, Antonio Navarro WIJKMARK.



**Ecophon España**  
C/ Príncipe de Vergara, 132  
28002 Madrid  
Tel. +34 91 411 60 90  
[www.gabelex.es](http://www.gabelex.es)  
[www.eurocoustic.es](http://www.eurocoustic.es)



**SAINT-GOBAIN**