

ESPAÑA | TARIFA DE ENERO DE 2025

Rockfon Enero 2025





Coworking Loom, Barcelona
Producto: Rockfon Mono Acoustic

Índice alfabético – Paneles

Rockfon® Acoustimass® / Rockfon® Soundstop™ /	
Rockfon® Panel Tabique Plenum	7
Rockfon® Artic®	7
Rockfon Blanka®	8
Rockfon Blanka® Activity	9
Rockfon Blanka® Bas	9
Rockfon Blanka® dB 41	10
Rockfon Blanka® dB 43	11
Rockfon Blanka® dB 46	11
Rockfon® Boxer™	12
Rockfon® Canva™ Panel mural	14
Rockfon® Canva™ Mampara divisoria	16
Rockfon® Canva™ Separador colgante	18
Rockfon® CleanSpace™ Essential	20
Rockfon® CleanSpace™ Pro	20
Rockfon® CleanSpace™ Pure	21
Rockfon® CleanSpace Air	21
Rockfon® CleanSpace™ Block	22
Rockfon Color-all®	24
Rockfon Color-all® Special	26
Rockfon Contour®	27
Rockfon Eclipse® – Isla	28
Rockfon® System Eclipse Island™	29
Rockfon Eclipse® – Panel mural	30
Rockfon® System Eclipse Wall™	31
Rockfon® Eclipse™ Colour – Isla	32
Rockfon® Eclipse™ Customised	33
Rockfon® Ekla®	34
Rockfon® Ekla® dB 41	34
Rockfon® Ekla® Th 40 / Rockfon® Ekla® Th 80	35
Rockfon® Hub	36
Rockfon® Lamella	38
Rockfon® Ligna™	40
Rockfon® MediCare® Standard	42
Rockfon® MediCare® Plus	42
Rockfon® MediCare® Air	43
Rockfon® MediCare® Block	43
Rockfon® Mono® Acoustic	44
Rockfon® System Mono Acoustic™	44
Rockfon Pacific®	45
Rockfon® Rocklux®	46
Rockfon® Rockshed®	46
Rockfon® Senses™ – Panel mural	47
Rockfon® Universal™ Baffle	48
Rockfon® System Universal Baffle™	50
Rockfon Humitec® Baffle	51
Rockfon® Industrial™ Baffle	52
Rockfon® VertiQ®	53
Rockfon® VertiQ® Metal	56
Otros accesorios para techos modulares	57
Guía de consumo del pegamento	57
Pintura para el acabado de los cantos	57



CALIDAD DE SERVICIO:

- A Stock permanente, disponibilidad inmediata
- B Stock limitado, disponibilidad inmediata según cantidad
- C Sin stock, disponibilidad a consultar

Por favor, consulte nuestras 'Calidad de servicio' y 'Condiciones generales de venta' para conocer las condiciones de envío y descuentos.



Ekonomikum Universidad Uppsala, Suecia
Rockfon System T24 A, E™ Matt black 88

Índice de gama – Perfilera

Perfilera Estándar

Chicago Metallic™ T24 Click 2890	.59
Chicago Metallic™ T24 Hook 2850	.59
Chicago Metallic™ T15 Click 2790	.60
Chicago Metallic™ T15 Hook 2750	.60
Chicago Metallic™ T35 Hook 650	.61

Design & Perfilera de color

Chicago Metallic™ Ultraline® 3500	.62
Colores RAL	.62
Rockfon Color-all®	.63
Rockfon Color-all® Special	.64

Bandraster

Chicago Metallic™ 50 mm Bandraster 3050	.64
Chicago Metallic™ 75 mm Bandraster 3075	.64
Chicago Metallic™ 100 mm Bandraster 3100	.65
Chicago Metallic™ 125 mm Bandraster 3125	.65
Chicago Metallic™ 150 mm Bandraster 3150	.66
Chicago Metallic Bandraster + Standard Z	.66

Soluciones especiales

Chicago Metallic™ T24 ECR Class D 2890*	.67
Chicago Metallic™ T24 ECR Class D 850*	.67
Remates para todos los sistemas anti-corrosion D	.67
Chicago Metallic™ Z Corridor	.68
Chicago Metallic™ Alu 740	.68
Chicago Metallic™ Clip-in	.68
Rockfon® System Olympia ^{plus} A Impact 1A™	.69
Rockfon® System T24 A Impact 2A/3A	.70



Soluciones continuas

Chicago Metallic™ Monolithic	.71
------------------------------	-----

Grandes luces

Chicago Metallic™ T24 Universal Longspan 8280	.71
Chicago Metallic™ 50 mm Longspan 6000	.72
Chicago Metallic™ Primary Structure I-profiles	.73

Remates

Chicago Metallic™ L-profiles (Perfiles en L)	.74
Chicago Metallic™ L Column Rings (Coronas estrusionadas en L)	.74
Chicago Metallic™ W-profiles (Perfiles escalonados)	.75
Chicago Metallic™ W Column Rings (Coronas estrusionadas en W)	.75
Chicago Metallic™ C-profiles (Perfiles en C)	.75
Chicago Metallic™ J-profiles (Perfiles en J)	.77
Chicago Metallic™ Flexible Wall Angles (Remates flexibles)	.77
Chicago Metallic™ F-Profiles (Perfiles cortineros)	.78

Perfiles Cortineros

Chicago Metallic™ Alu transitions	.79
Chicago Metallic™ Infinity	.80

Islas

Chicago Metallic™ Screenline	.82
------------------------------	-----

Accesorios

Accesorios de suspensión	.83
Accesorios de suspensión – continuación	.84
Cuelgues y alambres	.85
Otras herramientas	.86
Clips	.87
Clips para paneles	.88

Materiales necesarios para la instalación

de un m ² de techo	.92
Tabla de carga	.92
Calidad de servicio	.93
Condiciones Generales De Venta	.93

* Clase D: clase de humedad de las instalaciones
D:> 90% de humedad relativa - Riesgo de condensación + Atmósfera agresiva
Consulte nuestra guía de calidad de servicio para las condiciones de entrega.



Rockfon Showroom, Nordhavn, Dinamarca
Productos: Rockfon Canva, Rockfon Lamella, Rockfon Contour

Cantos de los paneles

(Dimensiones exactas en mm. Denominaciones según la norma europea 13964).

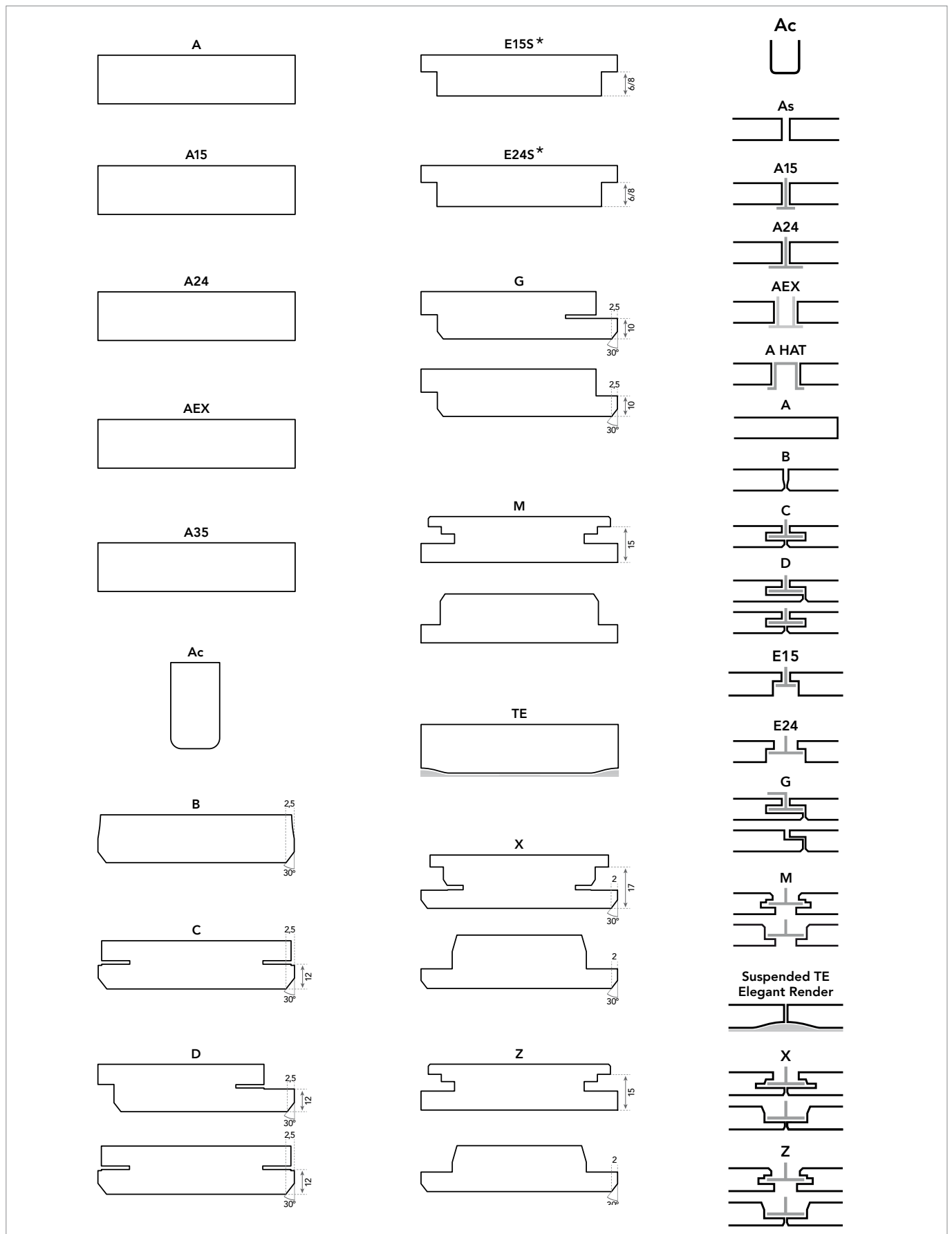

* Longitud de reposo del panel sobre la perfilera: 5 mm. La oferta puede variar según la planta de producción, con diferentes profundidades del escalonado: E15S8: 3,75 mm (CIG) y 4 mm (SELM). E24S8: 5 mm (CIG) y 4 mm (SELM). Por favor, contáctenos para más información.

Descripción de las prestaciones de los paneles Rockfon



Absorción acústica

La absorción acústica se ha medido conforme la norma ISO 354. Los diversos datos relativos a absorción acústica (α_p , α_w y clase de absorción) cumplen con la norma ISO 11654. La absorción acústica de productos como las islas o los baffles se ha medido de acuerdo con la absorción acústica equivalente expresada en m^2 por módulo.



Aislamiento acústico entre habitaciones

El aislamiento acústico entre habitaciones $D_{n,f,w}$ se ha medido conforme la norma ISO 10848-2.



Aislamiento acústico directo

El índice de reducción acústica R_w se ha medido conforme la norma ISO 140-3.



Mejora del aislamiento acústico

La mejora de aislamiento a ruido aéreo ΔR_w , $\Delta(R_w+C)$ y $\Delta(R_w+C_{tr})$ se han medido de acuerdo a las normas UNE-EN ISO 10140-2:2011 y UNE-EN ISO 10140-1:2016 (Anexo G).



Reacción al fuego

Los productos Rockfon se componen básicamente de lana de roca. La lana de roca es un material incombustible, cuyo punto de fusión sobrepasa los 1000°C. La clasificación de reacción al fuego cumple con la norma EN 13501-1.



Resistencia al fuego

La resistencia al fuego cumple con la norma EN 13381-1.



Reflexión y difusión de la luz

La reflexión de la luz se ha medido según la norma ISO 7724-2. La difusión de la luz es la propiedad de dispersar la luz en todas las direcciones.



Resistencia a la humedad y estabilidad dimensional

Los productos Rockfon son dimensionalmente estables, incluso en condiciones de humedad de hasta un 100%, y pueden instalarse a temperaturas de 0 °C a 40 °C. Se pueden colocar durante las primeras fases de la construcción. Su poco peso y su naturaleza no higroscópica y estable minimizan la carga final del techo una vez instalado. Los productos Rockfon obtienen globalmente la clasificación C/0N conforme la norma EN 13964.



Resistencia a impactos

La prestación de resistencia a impactos de una selección de techos suspendidos Rockfon se ha determinado en laboratorio conforme a la norma EN 13964 - Apéndice D. Las clasificaciones de resistencia a impactos confirman que estos sistemas son resistentes a impactos accidentales u ocasionales.



Resistencia de superficie

La superficie de una gran variedad de productos Rockfon tiene un revestimiento especial con el objetivo de mejorar su durabilidad y su resistencia al polvo.



Seguridad contra fallos

Según la norma EN 13964: 2014



Mantenimiento

Aspirador:

La superficie puede limpiarse con aspirador, utilizando un accesorio de cepillo blando.

Trapo húmedo:

La superficie puede limpiarse con un trapo o con una esponja humedecida con un detergente ligeramente alcalino (pH entre 7 y 9), sin alcohol, amoníaco ni cloro. Esta operación podría dejar la superficie algo más brillante, por lo que recomendamos limpiarla en toda su extensión para un resultado más uniforme.



Higiene

La lana de roca no contiene ningún elemento que favorezca el desarrollo de microorganismos según se ha comprobado conforme a la norma JIS Z 2801:2000 y ASTM C 1338-96 :

- Escherichia coli
- Staphylococcus aureus
- Staphylococcus aureus (MRSA)
- Stachybotrys chartarum
- Penicillium brevicompactum
- Alternaria tenuissima
- Aspergillus niger
- Sporobolomyces roseum
- Rhodotorula rubra



Salas blancas

La clasificación de emisión de partículas se ha medido conforme la norma ISO 4644-1.



Aislamiento térmico

La conductividad térmica de un producto de espesor igual o superior a 30 mm cumple con la norma EN 12667 y viene expresada en mW/mK. La resistencia térmica se expresa en m^2K/W .



Aspecto visual

La blancura del producto (valor L) se comprueba conforme la norma ISO 7724 y se mide según una escala de 1 (negro) a 100 (blanco). El brillo del producto se comprueba conforme la norma ISO 2813.



Clima interior

Una muestra representativa de los productos Rockfon ha obtenido la etiqueta finlandesa M1 y el label danés sobre la calidad del aire interior para productos con bajo nivel de emisiones.



Rockfon® Acoustimass® / Rockfon® Soundstop™ / Rockfon® Panel Tabique Plenum

- Barrera acústica para limitar las transmisiones sonoras por el plenum
- Fácil de instalar, por encima o por debajo de las paredes modulares
- Complemento de aislamiento lateral
- Perfecta adaptabilidad en cualquier altura del plenum



Rockfon Acoustimass: A2-s1,d0
Rockfon Soundstop: A1
Rockfon Panel Tabique Plenum: A1

Producto	Dimensiones modulares (mm)	Referencia	Cantidad mínima	Unidad de Venta	Paneles / Caja	m² / Caja	Cajas / Palet	m² / Palet	Calidad de servicio	€/m² (IVA excl)
Rockfon Acoustimass	1200 x 600 x 80	119912	Palet	Palet	5	3,60	12	43,20	C	61.51
	1200 x 1000 x 80	129224	Palet	Palet	3	3,60	10	36,00	C	61.51
Rockfon Soundstop*	1200 x 600 x 30	188643	≥500 m²	Caja	8	5,76	20	115,20	C	37.84
Rockfon® Panel Tabique Plenum	1200 x 600 x 80	320351	Palet	Caja	5	3,60	12	43,20	A	33.98
Accesorios Rockfon Acoustimass / Rockfon Soundstop										
Scotch Alu**	Ancho: 50 mm Largo: 50 m	65017	24 rollos	Rollos	-	-	-	-	C	15.42 €/rollo

*Le recordamos que este producto debe colocarse en dos capas cruzadas de 30 mm. Por lo tanto, advertimos la necesidad de duplicar las cantidades de pedido.

** Precio válido para una entrega mínima de 24 rollos, contáctenos para cantidades menores (entrega independiente de los paneles).

***Consultar situación de stocks para estos productos.

Rockfon® Artic™

- Polivalente y adaptado a un gran número de aplicaciones
- Óptima absorción acústica
- Gama básica de dimensiones para perfilería vista y semiocultas
- Fácil de limpiar con un aspirador



$\alpha_w: 0,90$
(Clase A)





A1



82%



Hasta un
100 % HR.

Canto	Tipo de perfilería	Dimensiones modulares (mm)	Referencia	Cantidad mínima	Unidad de Venta	Paneles / Caja	m² / Caja	Cajas / Palet	m² / Palet	Calidad de servicio	€/m² (IVA excl)
 A15	T15/T24	600 x 600 x 15	235266	Palet	Palet	32	11,52	10	115,20	A	13.63
	T24	1200 x 600 x 15	235268	Palet	Palet	16	11,52	10	115,20	B	13.63
 E15	T15/Ultraline	600 x 600 x 15	285788	Palet	Palet	16	5,76	20	115,20	B	23.43
		1200 x 600 x 15	235270	≥1500 m²	Palet	16	11,52	10	115,20	C	23.43
 E24	T24	600 x 600 x 15	285795	Palet	Palet	16	5,76	20	115,20	B	22.44
		1200 x 600 x 15	240095	≥1500 m²	Palet	16	11,52	10	115,20	C	22.44

Pintura para el acabado de los cantos: consulte la sección Otros accesorios para techos modulares: p. 57

Rockfon Blanka®

- Superficie lisa, muy blanca y mate que ofrece un alto grado de reflexión y difusión de la luz, por lo que contribuye al ahorro de energía y a un ambiente interior luminoso y confortable. La superficie lisa no direccional reduce el tiempo de instalación y, al ser antiestática, repele el polvo en suspensión.
- Gracias a la durabilidad mejorada de su superficie, Rockfon Blanka es más resistente a la suciedad y al desgaste diario, mejorando así el tiempo de vida útil del producto.



α_w : hasta 1,00
(Clase A)



A1



87% reflexión de la luz
>99% difusión de la luz



Valor L:
94,5



Hasta un
100 % HR.

Canto	Tipo de perfilera	Dimensiones modulares (mm)	Referencia	Cantidad mínima	Unidad de Venta	Paneles / Caja	m ² / Caja	Cajas / Palet	m ² / Palet	Calidad de servicio	€/m ² (IVA excl)
	T15/T24	600 x 600 x 20	227839	Caja	Caja	24	8,64	10	86,40	B	25.14
		1200 x 600 x 20	263120	Caja	Caja	12	8,64	10	86,40	C	25.14
		1500 x 600 x 20	270655	Caja	Caja	15	13,50	8	108,00	C	26.62
	T24	1800 x 600 x 20	270657	Caja	Caja	15	16,20	8	129,60	C	26.62
		2100 x 600 x 20	270676	Caja	Caja	12	18,90	8	151,20	C	26.62
		2400 x 600 x 20	270592	Caja	Caja	12	17,28	10	172,80	C	26.62
	Fijación con pegamento*	1200 x 1200 x 25***	216397	≥75 m ²	Caja	11	15,84	4	63,36	C	26.62
		600 x 600 x 40	306464	≥75 m ²	Caja	6	2,16	20	43,20	B	55.87
	Fijación con pegamento*	1200 x 600 x 40	285883	≥75 m ²	Caja	6	4,32	10	43,20	B	55.87
		600 x 600 x 20	286779		Caja	Caja	10	3,60	10	36,00	C
	T24	600 x 600 x 20	204799	Caja	Caja	10	3,60	10	36,00	C	55.87
		1200 x 1200 x 25***	240644	≥75 m ²	Caja	6	8,64	7	60,48	C	55.87
	Bandrafter/T24	1200 x 300 x 20	225593	≥75 m ²	Caja	10	3,60	15	54,00	C	68.38
		1200 x 600 x 20	225199	≥75 m ²	Caja	10	7,20	5	36,00	C	63.33
		1350 x 300 x 20	322388	≥75 m ²	Caja	20	8,10	5	40,50	C	68.38
		1350 x 600 x 20	212545	≥75 m ²	Caja	8	6,48	6	38,88	C	68.38
		1500 x 300 x 20	322024	≥75 m ²	Caja	10	9,00	5	45,00	C	68.38
		1500 x 600 x 20	223006	Caja	Caja	8	7,20	7	50,40	C	68.38
		1800 x 300 x 20	335418	≥75 m ²	Caja	10	5,40	15	81,00	C	68.38
		1800 x 600 x 20	216274	Caja	Caja	8	8,64	7	60,48	C	68.38
	Bandrafter/T24 + Z	1200 x 300 x 20	-	≥75 m ²	Caja	10	3,36	15	50,40	C	68.38
		1200 x 600 x 20	-	≥75 m ²	Caja	10	6,72	6	40,32	C	63.33
		1500 x 300 x 20	-	≥75 m ²	Caja	10	4,26	15	63,90	C	68.38
		1500 x 600 x 20	-	≥75 m ²	Caja	8	6,82	14	95,48	C	68.38
		1800 x 300 x 20	-	≥75 m ²	Caja	8	4,13	21	86,73	C	68.38
		1800 x 600 x 20	-	≥75 m ²	Caja	8	8,26	14	115,64	C	68.38
	T15/Ultraline	600 x 600 x 20	211244	≥75 m ²	Caja	12	4,32	20	86,40	C	37.88
		1200 x 600 x 20	247376	≥75 m ²	Caja	12	8,64	10	86,40	C	37.88
		1200 x 1200 x 25	251100	≥75 m ²	Caja	6	8,64	7	60,48	C	49.47
		1350 x 300 x 20	335338	≥75 m ²	Caja	10	4,05	15	60,75	C	40.88
	T24	600 x 600 x 20	306419	≥75 m ²	Caja	12	4,32	20	86,40	C	37.88
		1200 x 600 x 20	247321	≥75 m ²	Caja	12	8,64	10	86,40	C	37.88
		1200 x 1200 x 25	324967	≥75 m ²	Caja	6	8,64	7	60,48	C	49.47
	Rockfon System Direct	600 x 600 x 20	204792	Caja	Caja	10	3,60	10	36,00	C	55.87
	T24	600 x 600 x 20	210393	Caja	Caja	10	3,60	10	36,00	C	55.87
		1200 x 600 x 20	213457	Caja	Caja	10	7,20	5	36,00	C	55.87
	T24	600 x 600 x 22	204801	Caja	Caja	10	3,60	10	36,00	A	55.87
		1200 x 600 x 22	204802	Caja	Caja	10	7,20	5	36,00	A	55.87
	T24	600 x 600 x 20	207537	Caja	Caja	10	3,60	10	36,00	C	55.87
		1200 x 600 x 20	207540	Caja	Caja	10	7,20	5	36,00	C	55.87
		1800 x 600 x 20	215692	≥75 m ²	Caja	10	10,80	5	54,00	C	55.87

* Para conocer los tipos de pegamento disponibles, consulte la sección Guía de consumo del pegamento: p. 57.

** Dimensiones modulares. Consúltenos para realizar un pedido de dimensiones exactas que se ajuste a sus necesidades.

*** Para la instalación de paneles de este tamaño, lea la 'Descripción del sistema' correspondiente para obtener el montaje correcto.

Consúltenos para obtener más información.

**** Para conocer los accesorios para cantos G y X, su embalaje y precios, consulte la sección Otros accesorios para techos modulares: p. 57

Pintura para el acabado de los cantos: consulte la sección Otros accesorios para techos modulares: p. 57

***** Consultar situación de stocks para estos productos.

Rockfon Blanka® Activity

- Producto diseñado especialmente para utilizar en aulas y oficinas diáfanas en las que la inteligibilidad del habla es crucial y los niveles de ruido y actividad son muy elevados.
- La superficie lisa no direccional reduce el tiempo de instalación y sus 40 mm de espesor garantizan la más elevada absorción acústica.
- Gracias a la durabilidad mejorada de su superficie, Rockfon Blanka Activity es más resistente a la suciedad y al desgaste diario, mejorando así el tiempo de vida útil del producto.

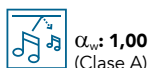

α_w : 1,00
(Clase A)



A1



87% reflexión de la luz
>99% difusión de la luz



Valor L:
94,5



Hasta un
100 % HR.

Canto	Tipo de perfilera	Dimensiones modulares (mm)	Referencia	Cantidad mínima	Unidad de Venta	Paneles / Caja	m ² / Caja	Cajas / Palet	m ² / Palet	Calidad de servicio	€/m ² (IVA excl)
 A24	T24	600 x 600 x 40	211386	Caja	Caja	10	3,60	12	43,20	B	50.33
		1200 x 600 x 40	211387	Caja	Caja	5	3,60	12	43,20	C	50.33
 B	Fijación con pegamento	600 x 600 x 40	286780	Caja	Caja	5	1,80	10	18,00	C	95.94
		1200 x 600 x 40	287703	Caja	Caja	5	3,60	5	18,00	C	95.94

*Para conocer los tipos de pegamento disponibles, sus envases y precios, consulte la sección Otros accesorios para techos modulares: p. 57

Rockfon Blanka® Bas

- Ideal para superficies en las que se necesite una buena reflexión acústica para mejorar la inteligibilidad de la palabra en estancias como, por ejemplo, aulas y salas de conferencias
- Gracias a la superficie lisa, ultramate y ultrablanca de toda la gama de productos Rockfon Blanka, es posible crear diseños visualmente continuos
- Su elevada reflexión y difusión de la luz contribuye al ahorro energético y favorece la creación de un ambiente interior luminoso y confortable
- Gracias a la durabilidad mejorada de su superficie, Rockfon Blanka Bas es más resistente a la suciedad y al desgaste diario, lo que se traduce en una vida útil más larga
- Panel con canto A disponible en una gama básica de tamaños



α_w : 0,25
(Clase E)



A2-s1,d0



87% reflexión de la luz
>99% difusión de la luz



Valor L:
94,5



Hasta un
100 % HR.

Canto	Tipo de perfilera	Dimensiones modulares (mm)	Referencia	Cantidad mínima	Unidad de Venta	Paneles / Caja	m ² / Caja	Cajas / Palet	m ² / Palet	Calidad de servicio	€/m ² (IVA excl)
 A15 A24	T15/T24	600 x 600 x 20	242993	Caja	Caja	20	7,20	12	86,40	C	40.27

Rockfon Blanka® dB 41

- Combina un aislamiento acústico entre estancias mejorado con un elevado nivel de absorción acústica (clase A) para una mayor flexibilidad de diseño y reducción del ruido en proyectos de oficinas en los que la acústica es importante
- Incorpora un núcleo de lana de roca de 35 mm con una membrana de alto rendimiento en la cara posterior que reduce la transmisión del ruido entre estancias
- Gracias a la durabilidad mejorada de su superficie, es más resistente a la suciedad y al desgaste diario, lo que se traduce en una vida útil más larga
- Disponible en una amplia gama de tamaños con perifería visible, oculta y semiocultas
- Panel ligero con aislamiento acústico, fácil de instalar, cortar y limpiar (con un aspirador o un paño húmedo)



$D_{n,f,w}$:
41dB



α_w : **0,90**
(Clase A)



A2-s1,d0



87% reflexión de la luz
>99% difusión de la luz



Valor L:
94,5



Hasta un
100 % HR.

Canto	Tipo de perifería	Dimensiones modulares (mm)	Referencia	Cantidad mínima	Unidad de Venta	Paneles / Caja	m ² / Caja	Cajas / Palet	m ² / Palet	Calidad de servicio	€/m ² (IVA excl)
<p>A24</p>	T24	600 x 600 x 35	306903	Palet	Palet	12	4,32	10	43,20	C	50.54
		1200 x 600 x 35	268795	Palet	Palet	6	4,32	10	43,20	C	50.54
<p>D/AEX</p>	Bandraster/T24	1200 x 300 x 35	285473	≥75 m ²	Caja	6	2,16	15	32,40	C	87.44
		1200x x 600 x 35	266057	≥75 m ²	Caja	6	4,32	5	21,60	C	65.61
		1350 x 300 x 35	321329	≥75 m ²	Caja	12	4,86	15	72,9	C	65.61
		1350 x 600 x 35	255847	≥75 m ²	Caja	6	4,86	5	24,30	C	65.61
		1500 x 300 x 35	322418	≥75 m ²	Caja	12	5,40	5	27,00	C	65.61
		1500 x 600 x 35	260244	≥75 m ²	Caja	6	5,40	5	27,00	C	65.61
<p>Dzn/AEX</p>	Bandraster/T24 + Z	1200 x 300 x 35		≥75 m ²	Caja	6	2,15	10	21,50	C	91.26
		1200 x 600 x 35		≥75 m ²	Caja	6	4,29	10	42,90	C	73.94
		1500 x 300 x 35		≥75 m ²	Caja	6	2,69	10	26,90	C	73.94
		1500 x 600 x 35		≥75 m ²	Caja	6	5,37	10	53,70	C	73.94
		1800 x 300 x 35		≥75 m ²	Caja	6	3,23	10	32,30	-	Consúltenos
		1800 x 600 x 35		≥75 m ²	Caja	6	6,45	10	64,50	C	73.94
<p>E15</p>	T15/Ultraline	600 x 600 x 35	311092	Palet	Palet	6	2,16	20	43,20	C	53.86
		1350 x 300 x 35	333756	≥75 m ²	Caja	12	4,86	16	77,76	C	65.61
		1350 x 600 x 35	255933	≥75 m ²	Caja	6	4,86	5	24,30	C	65.61

* Dimensiones modulares. Consúltenos para realizar un pedido de dimensiones exactas que se ajuste a sus necesidades.

Rockfon Blanka® dB 43

- Combina un aislamiento acústico entre estancias mejorado con un elevado nivel de absorción acústica (clase A) para una mayor flexibilidad de diseño en proyectos de oficinas en los que la confidencialidad es un factor importante
- Incorpora un núcleo de lana de roca de 40 mm con una membrana de alto rendimiento en la cara posterior que reduce la transmisión del ruido entre estancias
- Superficie muy blanca, lisa y mate con una durabilidad mejorada que lo hace más resistente a la suciedad y al desgaste diario
- Disponible en una amplia gama de tamaños con perfilería visible, oculta y semioculta
- Panel ligero con aislamiento acústico, fácil de instalar, cortar y limpiar (con un aspirador o un paño húmedo)

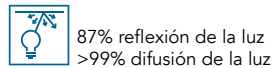

Canto	Tipo de perfilería	Dimensiones modulares (mm)	Referencia	Cantidad mínima	Unidad de Venta	Paneles / Caja	m ² / Caja	Cajas / Palet	m ² / Palet	Calidad de servicio	€/m ² (IVA excl)
	T24	600 x 600 x 40	257022	Caja	Caja	12	4,32	10	43,20	C	53.18
		1200 x 600 x 40	257023	Caja	Caja	6	4,32	10	43,20	C	53.18
	Bandraster/T24	1350 x 300 x 40	322421	≥ 75m ²	Caja	10	4,05	5	20,25	C	72.45
		1350 x 600 x 40	258894	≥ 75m ²	Caja	5	4,05	5	20,25	C	72.45
		1500 x 300 x 40	321360	≥ 75m ²	Caja	10	4,05	5	22,5	C	72.45
		1500 x 600 x 40	288649	≥ 75m ²	Caja	5	4,50	5	22,50	C	72.45
		1800 x 600 x 40	259435	≥ 75m ²	Caja	5	5,40	5	27,00	C	72.45
	Bandraster/T24	1200 x 300 x 40	-	≥75 m2	Caja	6	2,15	10	21,50	C	Consúltenos
		1200 x 600 x 40	-	≥75 m2	Caja	6	4,29	10	42,90	C	75.19
		1500 x 300 x 40	-	≥75 m2	Caja	5	2,24	10	22,40	C	87.1
		1500 x 600 x 40	-	≥75 m2	Caja	5	4,48	10	44,80	C	87.1
		1800 x 300 x 40	-	≥75 m2	Caja	5	2,69	10	26,90		Consúltenos
		1800 x 600 x 40	-	≥75 m2	Caja	5	5,38	10	53,80	C	87.1
	T15/Ultraline	600 x 600 x 40	257042	2 Cajas	Caja	6	2,16	20	43,20	C	60.47
		1350 x 300 x 40	304495	≥ 75m ²	Caja	10	4,05	10	40,05	C	78.75
		1350 x 600 x 40	268229	≥75m ²	Caja	5	4,05	5	20,25	C	70.43

* Dimensiones modulares. Consúltenos para realizar un pedido de dimensiones exactas que se ajuste a sus necesidades.

Rockfon Blanka® dB 46

- Proporciona un aislamiento acústico entre estancias mejorado y un elevado nivel de absorción acústica (clase A) en zonas en las que son importantes la privacidad y el confort acústico
- Incorpora un núcleo de lana de roca de doble capa de 50 mm con membrana de alto rendimiento y construcción en sandwich
- La superficie es muy blanca, lisa y mate con una durabilidad mejorada que lo hace más resistente a la suciedad y al desgaste diario
- Disponible en una amplia gama de tamaños con perfilería visible, oculta y semioculta
- Panel ligero con aislamiento acústico, fácil de instalar, cortar y limpiar (con un aspirador o un paño húmedo)

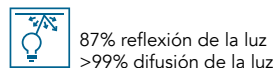

Canto	Tipo de perfilería	Dimensiones modulares (mm)	Referencia	Cantidad mínima	Unidad de Venta	Paneles / Caja	m ² / Caja	Cajas / Palet	m ² / Palet	Calidad de servicio	€/m ² (IVA excl)
	T24	600 x 600 x 50	255950	Caja	Caja	8	2,88	12	34,56	C	64.24
		1200 x 600 x 50	256766	Caja	Caja	4	2,88	12	34,56	C	64.24
	Bandraster/T24	1200 x 600 x 50	281973	≥ 75m ²	Caja	4	2,88	5	14,40	C	78.65
		1350 x 300 x 50	326535	≥ 75m ²	Caja	4	1,62	15	24,30	C	83.29
		1500 x 600 x 50	266230	≥ 75m ²	Caja	4	3,60	5	18,00	C	78.65
		1800 x 600 x 50	275459	≥ 75m ²	Caja	4	4,32	5	21,60	C	78.65
	Bandraster/T24	1200 x 300 x 50	-	≥75 m2	Caja	4	1,43	10	14,30	C	Consúltenos
		1200 x 600 x 50	-	≥75 m2	Caja	4	2,86	10	28,61	C	92.70
		1500 x 300 x 50	-	≥75 m2	Caja	4	1,79	10	17,90	C	Consúltenos
		1500 x 600 x 50	-	≥75 m2	Caja	4	3,58	10	35,80	C	92.70
		1800 x 300 x 50	-	≥75 m2	Caja	4	2,15	10	21,50		Consúltenos
		1800 x 600 x 50	-	≥75 m2	Caja	4	4,30	10	43,00	C	92.70
	T15/Ultraline	600 x 600 x 50	255953	Caja	Caja	4	1.44	20	28.80	C	76.45
		1200 x 600 x 50	256789	≥ 75m ²	Caja	4	2,88	10	28,80	C	76.45

* Dimensiones modulares. Consúltenos para realizar un pedido de dimensiones exactas que se ajuste a sus necesidades.

Rockfon® Boxer™

- Altamente resistente a los impactos, ideal para escuelas e instalaciones deportivas
- Absorción acústica excepcional para zonas con elevada reverberación
- Reacción al fuego de clase A1 y estabilidad dimensional incluso en condiciones de humedad al 100 %



α_w : hasta
1,00
(Clase A)









A1



85 %



Hasta un
100 % HR.

Canto	Tipo de perfilera	Dimensiones modulares (mm)	Referencia	Cantidad mínima	Unidad de Venta	Paneles / Caja	m ² / Caja	Cajas / Palet	m ² / Palet	Calidad de servicio	€/m ² (IVA excl)
A15 	T15/T24	600 x 600 x 20	86852	Caja	Caja	24	8,64	10	86,4	C	39.12
		1200 x 600 x 20	86857	Caja	Caja	12	8,64	10	86,4	C	39.12
A24 	T24	1500 x 600 x 20	86859	Caja	Palet	15	13,50	8	108	C	55.02
		1800 x 600 x 20	86861	Caja	Palet	15	16,20	8	129,6	C	55.02
		2100 x 600 x 20	86924	Caja	Palet	15	18,90	8	151,2	C	55.02
		2400 x 600 x 20	86927	Caja	Palet	15	21,60	8	172,8	C	55.02
A35 	T35	1500 x 1000 x 50*	237287	Palet	Palet	6	4,32	10	43,2	C	44.67
AEX 	Para sistema Rockfon system Olympia ^{Plus} A Impact 1A	1166 x 1166 x 40**	327830	> 75 m ²	Caja	5	6,79	5	33,95	C	45.10
Clip Anti-levantamiento HDC 1 *** 	Rockfon System T24 A Impact 3A (Ver los detalles p.69)	-	237949	-	Caja	100 pz./Caja	-	48	-	C	Ver en la parte "Perfilería"
Clip Anti-levantamiento HDC3*** 	Rockfon System T24 A Impact 2A (Ver los detalles p.69)	-	237954	-	Caja	100 pz./Caja	-	96	-	C	Ver en la parte "Perfilería"

* Esta dimensión tiene que pedirse en múltiplos de 2 palets.

** Dimensiones exactas. Esta dimensión es necesaria para lograr un rendimiento de resistencia a impactos de clase 1A.

*** Estos clips son esenciales para cumplir con las pruebas de impacto de clase: 2 A para 40 mm de espesor y 3 A para 20 mm de espesor (600 x 600 mm: 7 piezas / m² - 1200 x 600 mm: 6 piezas / m² - 1500 x 1000: 5 piezas / m²).



Rockfon® Canva™ Panel mural

- Los paneles murales Rockfon Canva son una solución versátil para mejorar la acústica en distintos espacios
- Tanto el tamaño como el diseño de impresión se pueden personalizar para adaptarse al estado de ánimo del usuario, a la finalidad de la sala o a las preferencias de la marca
- Lienzo desmontable, lavable y reemplazable
- Elija entre el color blanco o entre nuestra gama de 34 inspiradores Colores del Bienestar o realice su propio diseño gráfico para darle un toque personal
- Los paneles se entregan completamente montados, por lo que su instalación es rápida y sencilla
- Producto de alto rendimiento con una larga vida útil
- Rockfon Canva es una cooperación creativa con la empresa de diseño acústico danesa Akuart



α_w : 0,95
(Clase A)



B-s1,d0



La lana de roca es totalmente reciclable



Marco: Aspiración, bayeta húmeda y limpieza con espuma baja presión
Lienzo: Aspiración, bayeta húmeda y lavados a máquina hasta 70°C

Producto	Color del marco	Dimensiones (mm) L x A x P	Cantidad mínima	Unidad de Venta	Paneles / Caja	Superficie m² / Caja	Caja / Palet	Superficie m² / Palet	Calidad de servicio	€/pza (IVA excl.)
Rockfon® Canva™ Panel mural	Marco blanco o negro. Excepto Coral y Sand (sólo blanco)	1800 x 1200 x 61	1	Caja	1	2,16	12	25,92	C	605.64
Lienzo disponible en 6 colores Rockfon Color-all: Stone, Azure, Eucalyptus, Mustard, Sand, Coral y Storm										
Rockfon® Canva™ Panel mural	Marco blanco o negro	600 x 900 x 61	1	Caja	1	0,54	24	12,96	C	261.62
		1200 x 900 x 61				1,08	12	12,96		423.33
		900 x 1800 x 61				1,62	12	19,44		544.87
		1800 x 1200 x 61				2,16	12	25,92		605.64
		2400 x 1200 x 61				2,88	12	34,56		767.35
		3000 x 1200 x 61				Consúltenos	12	Consúltenos		958.93
		2400 x 1800 x 61				4,32	12	51,84	C	1211.28
Impresión personalizada	Al pedir varias copias del mismo lienzo personalizado de Canva, sólo se paga una vez el coste de preparación.									154.5

* El marco tiene un espesor de 61 mm. El panel de lana de roca es de 40 mm. Consultar para otras dimensiones. Importante: el plazo de entrega es válido a partir de la confirmación de la parte gráfica y no de la recepción del pedido. Las fijaciones están incluidas.

Lienzos sueltos disponibles

Producto	Dimensiones (mm) L x A*	Cantidad mínima	Unidad de Venta	Paneles / Caja	Calidad de servicio	€/pza (IVA excl.)
Lienzo disponible en 34 colores de Rockfon Color-all o impresión personalizada**	600 x 900	1	Caja	1	C	49.44
	1200 x 900					99.91
	900 x 1800					150.38
	1800 x 1200					199.82
	2400 x 1200					266.77
	3000 x 1200					333.72
	2400 x 1800					400.67
Impresión personalizada						154.5

* Consultar otras dimensiones.

Concepto	Cantidad	€/pza (IVA excl.)
Gastos de envío	1 - 4 uds.	133.9
	5 - 8 uds.	103
	9 - 12 uds.	82.4
	Otras cantidades consultar	Consúltenos
	Pedidos superiores a 5000€	Sin coste adicional

Colores del marco



Colores del lienzo

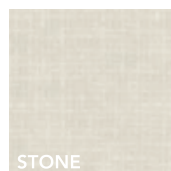
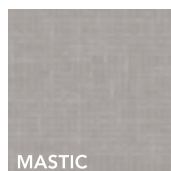
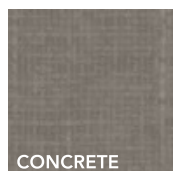
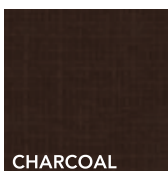
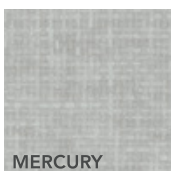
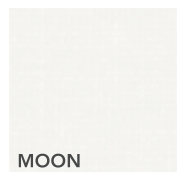
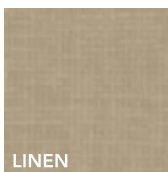
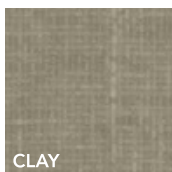
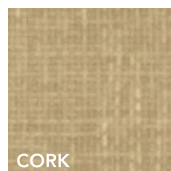
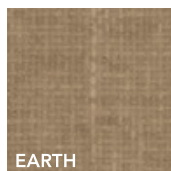
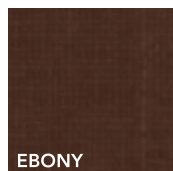
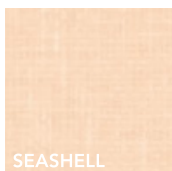
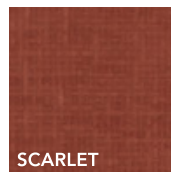
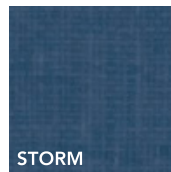
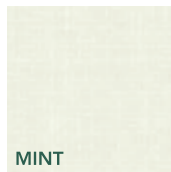
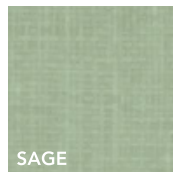
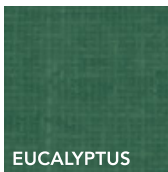
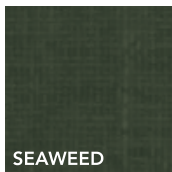

Rockfon® Canva™ Mampara divisoria

- Las mamparas divisorias Rockfon Canva son una opción versátil para mejorar la acústica en espacios con zonas y áreas protegidas permitiendo la concentración y la creatividad
- Tanto el tamaño como el diseño de impresión se pueden personalizar para adaptarse al estado de ánimo del usuario, a la finalidad de la sala o a las preferencias de la marca
- Lienzo desmontable, lavable y reemplazable
- Elija entre nuestra gama de 34 inspiradores Colores del Bienestar o realice su propio diseño gráfico para darle un toque personal
- Los paneles se entregan completamente montados, por lo que su instalación es rápida y sencilla fijando los soportes al marco del panel
- Rockfon Canva es una cooperación creativa con la empresa de diseño acústico danesa Akuart



A_{eq} (m²/módulo)



B-s1,d0



La lana de roca es totalmente reciclable



Marco: Aspiración, bayeta húmeda y limpieza con espuma baja presión
Lienzo: Aspiración, bayeta húmeda y lavados a máquina hasta 70°C

Paso 1: Seleccione el marco con el lienzo

Producto	Color del perfil	Dimensiones (mm) L x A x P	Cantidad mínima	Unidad de Venta	Paneles / Caja	Superficie m ² / Caja	Caja / Palet	Superficie m ² / Palet	Calidad de servicio	€/pza (IVA excl.)
Rockfon® Canva™ Mampara divisoria con soporte**	Marco blanco o negro	1000 x 1300 x 61	1	Caja	1	1,3	12	15,60	C	645.81
		1200 x 1800 x 61				2,16	12	25,92		908.46
		1700 x 1300 x 61				2,21	12	26,52		948.63
Impresión personalizada	Al pedir varias copias del mismo lienzo personalizado de Canva, sólo se paga una vez el coste de preparación.									154.5

* El marco tiene un espesor de 61 mm. El panel de lana de roca es de 40 mm. Consultar para otras dimensiones.

**3 tipos de soportes disponibles en blanco o negro: plano, elevado o con ruedas.

Paso 2: Seleccione el soporte

Producto	Color del soporte	Cantidad mínima	Unidad de Venta	Soporte / Caja	Calidad de servicio	€/caja (IVA excl.)
Soporte plano	El color del soporte siempre coincide con el color del marco elegido	1	Caja	2	Consúltenos	100.94
Soporte elevado						100.94
Soporte con ruedas						161.71

*Para una Canva Mampara Divisoria se necesita 1 caja.

Soporte plano



Soporte elevado



Soporte con ruedas



Lienzos sueltos disponibles

Producto	Dimensiones (mm) L x A	Cantidad mínima	Unidad de Venta	Paneles / Caja	Calidad de servicio	€/pza (IVA excl.)
Lienzo disponible en 34 colores de Rockfon Color-all o impresión personalizada	1000 x 1300	1	Caja	1	C	120.51
	1200 x 1800					199.82
	1700 x 1300					204.97
Impresión personalizada	Al pedir varias copias del mismo lienzo personalizado de Canva, sólo se paga una vez el coste de preparación.					154.5

* Consultar otras dimensiones.

** Al pedir nuevas lonas para las mamparas divisorias, hay que tener en cuenta que el producto tiene dos lados. Se puede sustituir la lona en uno o ambos lados. Si opta por ambos lados, pida dos lonas.

Concepto	Cantidad	€/pza (IVA excl.)
Gastos de envío	1 - 4 uds.	133.9
	5 - 8 uds.	103
	9 - 12 uds.	82.4
	Otras cantidades consultar	Consúltenos
	Pedidos superiores a 5000€	Sin coste adicional

Colores del marco



Colores del lienzo



Rockfon® Canva™ Pantalla colgante

- La pantalla colgante Rockfon Canva es una solución de zonificación versátil perfecta para espacios de concepto abierto donde tanto la acústica como la estética deben ser perfectas
- Tanto el tamaño como el diseño de impresión se pueden personalizar para adaptarse al estado de ánimo del usuario, a la finalidad de la sala o a las preferencias de la marca
- Lienzo desmontable, lavable y reemplazable
- Elija entre nuestra gama de 34 inspiradores Colores del Bienestar o realice su propio diseño gráfico para darle un toque personal
- Los paneles se entregan completamente montados, por lo que su instalación es rápida y sencilla fijando los soportes al marco del panel
- Rockfon Canva es una cooperación creativa con la empresa de diseño acústico danesa Akuart



A_{eq} (m²/módulo)



B-s1,d0



La lana de roca es totalmente reciclable



Marco: Aspiración, bayeta húmeda y limpieza con espuma baja presión
Lienzo: Aspiración, bayeta húmeda y lavados a máquina hasta 70°C

Paso 1: Seleccione el marco con el lienzo

Producto	Color del perfil	Dimensiones (mm) L x A x P	Cantidad mínima	Unidad de Venta	Paneles / Caja	Superficie m ² / Caja	Caja / Palet	Superficie m ² / Palet	Calidad de servicio	€/pza (IVA excl.)
Rockfon® Canva™ Pantalla colgante	Marco blanco o negro	600 x 1800 x 61	1	Caja	1	1,08	12	12,96	C	645.81
		900 x 1800 x 61				1,62		19,44		807.52
		1800 x 1200 x 61				2,16		25,92		908.46
Impresión personalizada	Al pedir varias copias del mismo lienzo personalizado de Canva, sólo se paga una vez el coste de preparación.								154.5	

* El marco tiene un espesor de 61 mm. El panel de lana de roca es de 40 mm. Consultar para otras dimensiones. Los elementos de fijación están incluidos.

Lienzos sueltos disponibles

Producto	Dimensiones (mm) L x A x P	Cantidad mínima	Unidad de Venta	Paneles / Caja	Calidad de servicio	€/pza (IVA excl.)
Lienzo disponible en 34 colores de Rockfon Color-all o impresión personalizada**	600 x 1800 x 61	1	Caja	1	C	99.91
	900 x 1800 x 61					150.38
	1200 x 1800 x 61					199.82
Impresión personalizada	Al pedir varias copias del mismo lienzo personalizado de Canva, sólo se paga una vez el coste de preparación.					154.5

* Consultar otras dimensiones.

** Al pedir nuevas lonas para las pantallas colgantes, hay que tener en cuenta que el producto tiene dos lados. Se puede sustituir la lona en uno o ambos lados. Si opta por ambos lados, pida dos lonas.

Concepto	Cantidad	€/pza (IVA excl.)
Gastos de envío	1 - 4 uds.	133.9
	5 - 8 uds.	103
	9 - 12 uds.	82.4
	Otras cantidades consultar	Consúltenos
	Pedidos superiores a 5000€	Sin coste adicional

Colores del marco

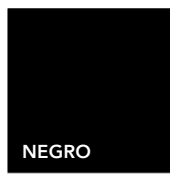

Colores del lienzo

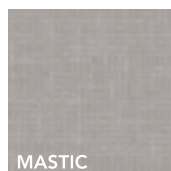
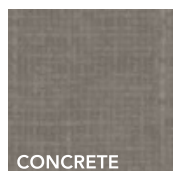
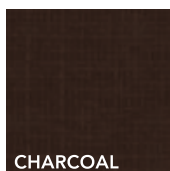
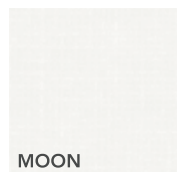
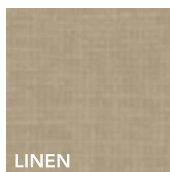
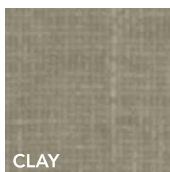
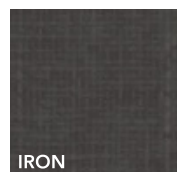
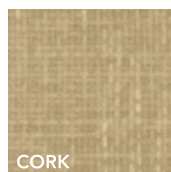
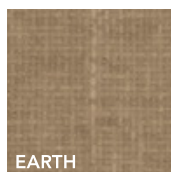
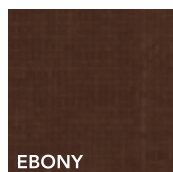
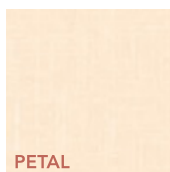
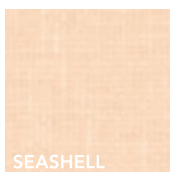
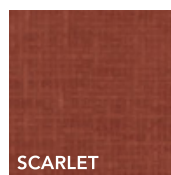
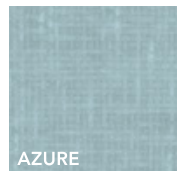
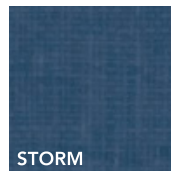
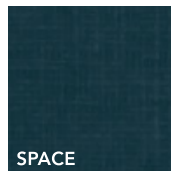
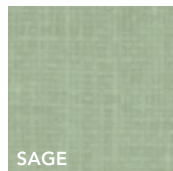
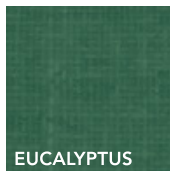
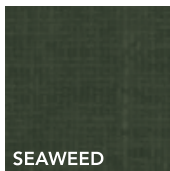

Rockfon® Canva™ Isla

- El Rockfon Canva Isla es perfecto para espacios plenum abiertos donde tanto la acústica como la estética deben ser perfectas
- Tanto el tamaño como el diseño de impresión se pueden personalizar para adaptarse al estado de ánimo del usuario, a la finalidad de la sala o a las preferencias de la marca
- Lienzo desmontable, lavable y reemplazable
- Elija entre nuestra gama de 34 inspiradores Colores del Bienestar o realice su propio diseño gráfico para darle un toque personal
- Los paneles se entregan completamente montados, por lo que su instalación es rápida y sencilla fijando los soportes al marco del panel
- Rockfon Canva es una cooperación creativa con la empresa de diseño acústico danesa Akuart



A_{eq} (m²/módulo)



B-s1,d0
Basado en EN 13501-1



La lana de roca es totalmente reciclable



Marco: Aspiración, bayeta húmeda y limpieza con espuma baja presión
Lienzo: Aspiración, bayeta húmeda y lavados a máquina hasta 70°C

Paso 1: Seleccione el marco con el lienzo

Producto	Color del perfil	Dimensiones (mm) L x A x P	Cantidad mínima	Unidad de Venta	Paneles / Caja	Superficie m ² / Caja	Caja / Palet	Superficie m ² / Palet	Calidad de servicio	€/pza (IVA excl.)
Rockfon® Canva™ Isla Lienzo disponible en 34 colores de Rockfon Color-all	Marco blanco o negro	1200 x 1200 x 61	1	Caja	1	1.44	12	17.28	C	473.8
		1200 x 1800 x 61				2.16		25.92		605.64
		1200 x 2400 x 61				2.88		34.56		767.35
Impresión personalizada	Al pedir varias copias del mismo lienzo personalizado de Canva, sólo se paga una vez el coste de preparación.								154.5	

* El marco tiene un espesor de 61 mm. El panel de lana de roca es de 40 mm. Consultar para otras dimensiones. Los elementos de fijación están incluidos.

Lienzos sueltos disponibles

Producto	Dimensiones (mm) L x A x P	Cantidad mínima	Unidad de Venta	Pzas/ Caja	Superficie m ² / Caja	Caja / Palet	Superficie m ² / Palet	Calidad de servicio	€/pza (IVA excl.)
Lienzo disponible en 34 colores de Rockfon Color-all o impresión personalizada**	1200 x 1200 x 61	1	Caja	1	1.44	12	17.28	C	99.91
	1200 x 1800 x 61				2.16		25.92		150.38
	1200 x 2400 x 61				2.88		34.56		199.82
Impresión personalizada	Al pedir varias copias del mismo lienzo personalizado de Canva, sólo se paga una vez el coste de preparación.								154.5

* Consultar otras dimensiones.

** Al pedir nuevas lonas para las pantallas colgantes, hay que tener en cuenta que el producto tiene dos lados. Se puede sustituir la lona en uno o ambos lados. Si opta por ambos lados, Seleccione dos lonas.

Concepto	Cantidad	€/pza (IVA excl.)
Gastos de envío	1 - 4 uds.	133.9
	5 - 8 uds.	103
	9 - 12 uds.	82.4
	Otras cantidades	Consúltenos
	Pedidos superiores a 5000€	Sin coste adicional

Accesorios para el System Rockfon® Canva Isla - instalación suspendida

Producto	Tipo de perfilera	* Dimensiones (mm) (Largo x Altura x Profundidad)	Referencia	Paneles / Caja	Calidad de servicio	€/caja (IVA excl.)
Sistema de suspensión	Juego de 4 cables Design para Canva Isla	para 1 Canva Isla	341699	4	C	45.51 €/caja



Rockfon® CleanSpace™ Essential

- Rockfon CleanSpace Essential tiene una superficie blanca con acabado de piel de naranja que requiere una limpieza suave
- Panel con canto A disponible en dimensiones estándar
- Alta absorción acústica (Clase A) y máxima seguridad contra incendios (Clase A1)
- La superficie se puede limpiar con un paño húmedo o aspirador
- Baja emisión de partículas: ISO Clase 4
- Hasta 100% de resistencia a la humedad

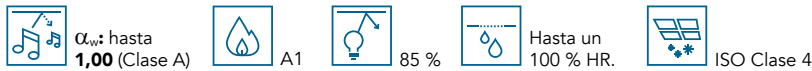

Canto	Tipo de perfilería	Dimensiones modulares (mm)	Referencia	Cantidad mínima	Unidad de Venta	Paneles / Caja	m ² / Caja	Cajas / Palet	m ² / Palet	Calidad de servicio	€/m ² (IVA excl)
	T15/T24	600 x 600 x 12*	318514	Palet	Palet	40	14,40	10	144,00	C	15.25
		1200 x 600 x 12*	318483	Palet	Palet	20	14,40	10	144,00	C	15.25
		600 x 600 x 20	319933	Caja	Caja	24	8,64	10	86,4	C	29.70
	T15/T24	1200 x 600 x 20	320438	Caja	Caja	12	8,64	10	86,4	C	29.70
	E	600 x 600 x 20	336468	75 m ²	Caja	12	4,32	20	86,40	C	32.25
		1200 x 600 x 20	336464	75 m ²	Caja	12	8,64	10	86,40	C	32.25

Rockfon® CleanSpace™ Pro

- Rockfon CleanSpace Pro es un panel de techo lavable con buenas propiedades acústicas. Apto para varios tipos de salas de uso práctico e industrial con requisitos de limpieza. Un producto duradero que soporta numerosos métodos de limpieza y desinfección
- Gama completa de formatos que se pueden instalar con perfilería semivista y vista
- Alta absorción acústica (Clase A) y máxima seguridad contra incendios (Clase A1)
- Baja emisión de partículas: ISO Clase 4
- No contribuye al crecimiento de microorganismos
- Rockfon CleanSpace Pro tiene la certificación HACCP, lo que garantiza una aplicación segura en la industria de alimentos y bebidas

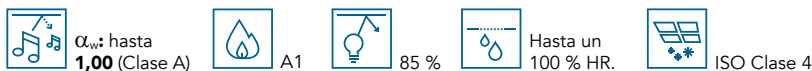

Canto	Tipo de perfilería	Dimensiones modulares (mm)	Referencia	Cantidad mínima	Unidad de Venta	Paneles / Caja	m ² / Caja	Cajas / Palet	m ² / Palet	Calidad de servicio	€/m ² (IVA excl)
	T15/T24	600 x 600 x 20	318999	≥ 75m ²	Caja	24	8,64	10	86,40	B	43.86
		1200 x 600 x 20	318994	≥ 75m ²	Caja	12	8,64	10	86,40	C	43.86
		600 x 600 x 40	319020	≥ 75m ²	Caja	20	7,2	6	43,20	C	46.53
	T15/T24	1200 x 600 x 40	319052	≥ 75m ²	Caja	10	7,2	6	43,20	C	46.53
	E	600 x 600 x 20	319073	250 m ²	Caja	12	4,32	20	86,40	C	48.51
		1200 x 600 x 20	319069	250 m ²	Caja	12	8,64	10	86,40	C	48.51

Accesorios											
	Tipo de perfilería	Dimensiones modulares (mm)	Referencia	Cantidad mínima	Unidad de Venta	Piezas / Caja	m ² / Caja	Cajas / Palet	m ² / Palet	Calidad de servicio	€/pza. (IVA excl)
Trampilla de acceso*	T24	600 x 600	100835	Pieza	Pieza	1	-	20	-	C	669.78

* Para otras dimensiones, póngase en contacto con nosotros.

Rockfon® CleanSpace™ Pure

- Rockfon CleanSpace Pure tiene una superficie extra blanca y mate que mejora la reflexión y la difusión de la luz del techo que requiere una limpieza suave
- Alta absorción acústica (Clase A) y máxima seguridad contra incendios (Clase A1)
- Baja emisión de partículas: ISO Clase 3
- No contribuye al crecimiento de microorganismos
- Rockfon CleanSpace Pure garantiza una excelente higiene y puede limpiarse con UV y ozono



α_w : hasta **1,00** (Clase A)



A1





86 %



Hasta un 100 % de HR

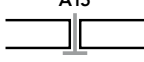
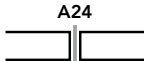

ISO Clase 3

Canto	Tipo de perfilera	Dimensiones modulares (mm)	Referencia	Cantidad mínima	Unidad de Venta	Paneles / Caja	m ² / Caja	Cajas / Palet	m ² / Palet	Calidad de servicio	€/m ² (IVA excl)
 A15  A24	T15/T24	600 x 600 x 20	322049	75 m ²	Caja	24	8,64	10	86,40	C	61.94
		1200 x 600 x 20	322048	75 m ²	Caja	12	8,64	10	86,40	C	61.94
		600 x 600 x 40	324963	75 m ²	Caja	20	7,2	6	43,20	C	64.82
		1200 x 600 x 40	324965	75 m ²	Caja	10	7,2	6	43,20	C	64.82
 E24	E	600 x 600 x 20	322116	75 m ²	Caja	12	4,32	20	86,40	C	66.70
		1200 x 600 x 20	322083	75 m ²	Caja	12	8,64	10	86,40	C	66.70
 X	X	600 x 600 x 22	322072	75 m ²	Caja	10	3,60	10	36,00	C	75.98
		1200 x 600 x 22	322063	75 m ²	Caja	10	7,20	5	36,00	C	75.98

Rockfon® CleanSpace™ Air

- Un panel de techo acústico blanco y liso de alta calidad
- Rockfon CleanSpace Air está diseñado para su uso en entornos sanitarios presurizados y donde se requiere presión de aire diferencial
- No contribuye al crecimiento de MRSA, baja emisión de partículas (ISO Clase 3)
- Cumple con los requisitos de la Zona 4 (riesgo muy alto) Clase microbiológica M1



α_w : **0,90** (Clase A)



A1



85 %



Hasta un 100 % HR.



ISO Clase 3

Canto	Tipo de perfilera	Dimensiones modulares (mm)	Referencia	Cantidad mínima	Unidad de Venta	Paneles / Caja	m ² / Caja	Cajas / Palet	m ² / Palet	Calidad de servicio	€/m ² (IVA excl)
 A24		600 x 600 x 25	332073	Caja	Caja	22	7,92	8	63,36	C	60.49
		1200 x 600 x 25	332194	Caja	Caja	11	7,92	8	63,36	C	60.49

Rockfon® CleanSpace™ Block

- Rockfon CleanSpace Block está diseñado para áreas de alto riesgo con control de presión de aire, como salas blancas y laboratorios donde se requieren elevados estándares de limpieza
- Emisión de partículas muy baja: ISO Clase 2
- Alta resistencia a detergentes y desinfectantes, clasificación de resistencia química "excelente"
- No contribuye al crecimiento de microorganismos



α_w : **0,90**
(Clase A)



B-s1,d0



74 %



Hasta un
100 % HR.



ISO Clase 2

Canto	Tipo de perfilera	Dimensiones modulares (mm)	Referencia	Cantidad mínima	Unidad de Venta	Paneles / Caja	m ² / Caja	Cajas / Palet	m ² / Palet	Calidad de servicio	€/m ² (IVA excl)
	T24+ Clip anti-levantamiento HDC 2	600 x 600 x 25	319806	Caja	Caja	18	6,48	10	64,80	C	276.20
		1200 x 600 x 25	319807	Caja	Caja	9	6,48	10	64,80	C	276.20

	Tipo de perfilera	Dimensiones modulares (mm)	Referencia	Cantidad mínima	Unidad de Venta	Paneles / Caja	m ² / Caja	Cajas / Palet	m ² / Palet	Calidad de servicio	€/m ² (IVA excl)
Clip anti-levantamiento HDC 2 *	T24	-	237952	Caja	Caja	150 pz / caja	-	48	-	C	Ver precio en la sección 'Perfilería'

* Cantidad de clips: 11,2 clips/m² para un panel de 600 x 600 x 25 mm y 8,33 clips/m² para un panel de 1200 x 600 x 25 mm.
Consulte la descripción del sistema Rockfon System CleanSpace y/o el folleto del clip antilevantamiento para ver las instrucciones de instalación.



Rockfon Color-all®

(Totalmente compatible con la gama de estructuras Chicago Metallic con el mismo nombre)

- Una gama de 34 colores
- Disponible en diferentes dimensiones y tipos de canto, con un acabado liso y mate que potencia la verdadera expresión del color
- Óptima absorción acústica y estabilidad dimensional incluso en condiciones de humedad del 100 %



α_w : hasta 1,00 (Clase A)



A1



Reflexión de la luz según colores



Hasta un 100 % HR.

Color	Canto	Tipo de perifería	Dimensiones modulares (mm)	Referencia	Cantidad mínima	Unidad de Venta	Paneles / Caja	m ² / Caja	Cajas / Palet	m ² / Palet	Calidad de servicio	€/m ² (IVA excl)
Rockfon Color-all® - Todos los colores excepto Mercury		T15/T24	600 x 600 x 20		Caja	Caja	24	8,64	10	86,40	C	29.72
			1200 x 600 x 20		Caja	Caja	12	8,64	10	86,40	C	29.72
		T24	1500 x 600 x 20		Caja	Caja	15	13,50	8	108,00	C	33.27
			1800 x 600 x 20		Caja	Caja	15	16,20	8	129,60	C	33.27
			2100 x 600 x 20		Caja	Caja	15	18,90	8	301,20	C	33.27
			2400 x 600 x 20		Caja	Caja	15	21,60	8	172,80	C	33.27
			600 x 600 x 40		75 m ² **	Caja	12	4,32	10	43,20	C	35.49
			1200 x 600 x 40		75 m ² **	Caja	6	4,32	10	43,20	C	35.49
	1200 x 1200 x 40****		Caja	Caja	10	14,40	3	43,20	C	36.60		
Rockfon Color-all® Mercury		T15/T24	600 x 600 x 20	104910	Caja	Caja	24	8,64	10	86,40	C	37.84
			1200 x 600 x 20	104912	Caja	Caja	12	8,64	10	86,40	C	37.84
			600 x 600 x 40	237431	75 m ² **	Caja	12	4,32	10	43,20	C	46.67
Rockfon Color-all® Charcoal		Fijación con pegamento	600 x 600 x 40	317626	250 m ²	Caja	6	2,16	20	43,20	C	74.33
			1200 x 600 x 40	317615	250 m ²	Caja	6	4,32	10	43,20	C	74.33
Rockfon Color-all® Charcoal, Concrete y Stone			600 x 600 x 40		Caja	Caja	5	1,80	10	18,00	C	63.84
Rockfon Color-all® Anthracite, Charcoal, Concrete, Mastic, Stone		T15/ Ultraline	600 x 600 x 20		Caja	Caja	12	4,32	20	86,40	C	52.31
Rockfon Color-all® Charcoal y Stone		T24	600 x 600 x 20		Caja	Caja	12	4,32	20	86,40	C	52.31
Rockfon Color-all® Anthracite, Charcoal, Stone, Sage, Eucalyptus, Azure y Storm		T24	600 x 600 x 22		Caja	Caja	10	3,60	10	36,00	C	61.62
			1200 x 600 x 22		Caja	Caja	10	7,20	5	36,00	C	61.62
Toda la gama Color-all excepto Charcoal	Otros cantos y dimensiones			Consúltenos	Caja	Consúltenos		C	Consúltenos			

* El color Charcoal es calidad de servicio A en canto recto 600x600x20 y 1200x600x20mm, y calidad de servicio B en canto X 600x600x22mm.

** La cantidad mínima es de 1 caja para Charcoal en canto A.

*** Para conocer los accesorios para cantos X, su embalaje y precios, consulte la sección Otros accesorios para techos modulares: p. 57

**** Para la instalación de paneles de este tamaño, lea la 'Descripción del sistema' correspondiente para obtener el montaje correcto.

Consúltenos para obtener más información.



Los perfiles de colores están disponibles en RAL, NCS y Rockfon Color-all. ¡Descúbrelos en las páginas 58 y 63!

Los Colores del Bienestar



NCS S 2050-Y10R



NCS S 2020-Y20R



NCS 1505-Y30R

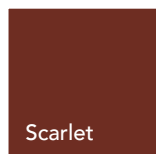

NCS S 6030-Y80R



NCS S 3040-Y90R



NCS S 1510-Y60R

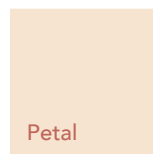

NCS S 1005-Y60R

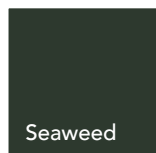

NCS S 8005-G20Y



NCS S 6020-B90G



NCS S 3010-G10Y

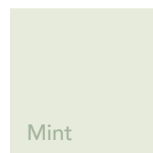

NCS S 1005-G10Y



NCS S 7020-B

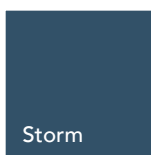

NCS S 6020-R90B

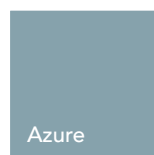

NCS S 3020-B



NCS 2010-B10G

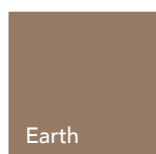

NCS 5010-Y50R

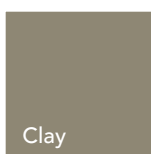

NCS 5005-G80Y



NCS 4005-Y50R



NCS S 2010-Y60R



NCS 2005-Y40R

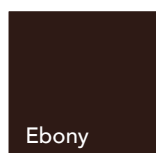

NCS S 8505-Y80R

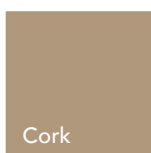

NCS 4010-Y30R



NCS 3005-Y20R



NCS S 7502-B

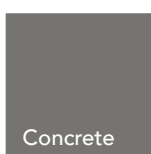

NCS 6000-N

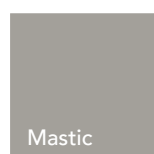

NCS 4000-N



NCS 4005-R50B



NCS 2502-B

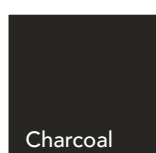

NCS 8500-N



NCS 7010-R90B



NCS 3502-B

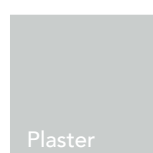

NCS 2005-R80B

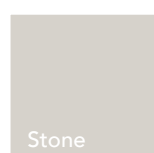

NCS 2000-N

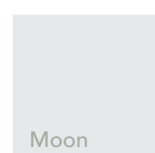

NCS S 1005-R80B

Los códigos NCS son los colores más parecidos. El color real de los paneles de techo puede diferir ligeramente de los colores impresos debido a la textura de la superficie y al color subyacente de la lana de roca. Las muestras de las superficies de colores están disponibles bajo pedido.

Rockfon Color-all® Special (Colores RAL y NCS)

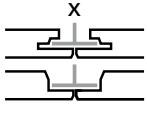
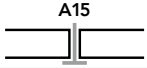
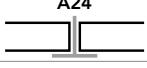
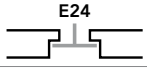
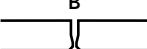
Canto	Tipo de perifería	Dimensiones modulares (mm)	Cantidad mínima	Unidad de Venta	Paneles / Caja	m ² / Caja	Cajas / Palet	m ² / Palet	Calidad de servicio	€/m ² (IVA excl)
X 	T24	600 x 600 x 22	Caja	Caja	10	3,60	10	36,00	C	Consútenos
		1200 x 600 x 22	Caja	Caja	10	7,20	5	36,00		
* A15 		600 x 600 x 20	Caja	Caja	24	8,64	10	86,40		
A24 		1200 x 600 x 20	Caja	Caja	12	8,64	10	86,40		
E24 		600 x 600 x 20	Consútenos	Caja	12	4,32	20	86,40		
B 		600 x 600 x 40		Caja	5	1,80	10	18,00		

* Para conocer los accesorios para cantos X , su embalaje y precios, consulte la sección Otros accesorios para techos modulares: p. 57

Solicitudes para muestras a validar de antemano, por favor consútenos.

Rockfon no puede garantizar la miscibilidad de los colores de diferentes producciones.

Para otros cantos y dimensiones la cantidad mínima de pedido es de 75m².



Rockfon Contour®

- Pantallas acústicas estéticas y sin marco
- Instalación rápida y sencilla
- Refuerzan la absorción acústica de cualquier techo ya instalado
- La solución perfecta para realizar correcciones acústicas o cuando se necesita acceder con frecuencia y sin problemas a las instalaciones situadas bajo forjado



A_{eq} (m²/módulo)



A1



79%



Hasta un 100 % HR.

Producto	Canto	Dimensiones modulares (mm)	Referencia	Cantidad mínima	Unidad de Venta	Paneles / Caja	Cajas / Palet	Calidad de servicio	€/panel (IVA excl)
Rockfon Contour® Rectángulo		1200 x 300 x 50	324472	Caja	Caja	8	5	C	71.94
		1200 x 600 x 50	318100	Caja	Caja	4	5	C	95.49
		1800 x 300 x 50	324470	64 unidades	Caja	8	5	C	130.27
		1800 x 600 x 50	318091	64 unidades	Caja	4	5	C	151.52
Rockfon Contour® Onda		1200 x 150 / 300 x 50	324473	Caja	Caja	8	5	C	138.31
		1200 x 300 / 450 x 50	324476	Caja	Caja	4	5	C	151.52
		1200 x 450 / 600 x 50	318101	Caja	Caja	4	5	C	157.14
Accesorios Rockfon Contour									
Sistema de suspensión*	-	Para 6 pantallas 1200 x 300 o 1200 x 600	233134	Caja	Caja	12 sistemas de suspensión Design**		C	138.38
			233139	Caja	Caja	12 sistemas de suspensión Classic**		C	95.63
Kit de reparación		Todos los paneles Rockfon Contour	263217	Bote	Bote de 450 ml	1		C	27.12 €/cubo
			314149	Bote	Bote de 250 ml	1		C	20.58 €/cubo
Espaciador			322149	Caja	Caja	200		C	351.71 €/caja

* Un sistema de suspensión incluye un cable de 1,50 m., un gancho de suspensión y un embudo, que se empaquetan en pares. El panel tiene dos tacos en los cuales se deben atornillar los tornillos roscados.

**Se requieren 2 puntos de fijación para la instalación de panel de 1200 x 600 mm o de 1200 x 300 mm.

***Consultar situación de stocks para estos productos.

Rockfon® System Contour Baffle

Esquema para la instalación del sistema

La pantalla acústica Rockfon® System Contour Baffle viene provista de dos tacos blancos, situados a 200 mm del canto.

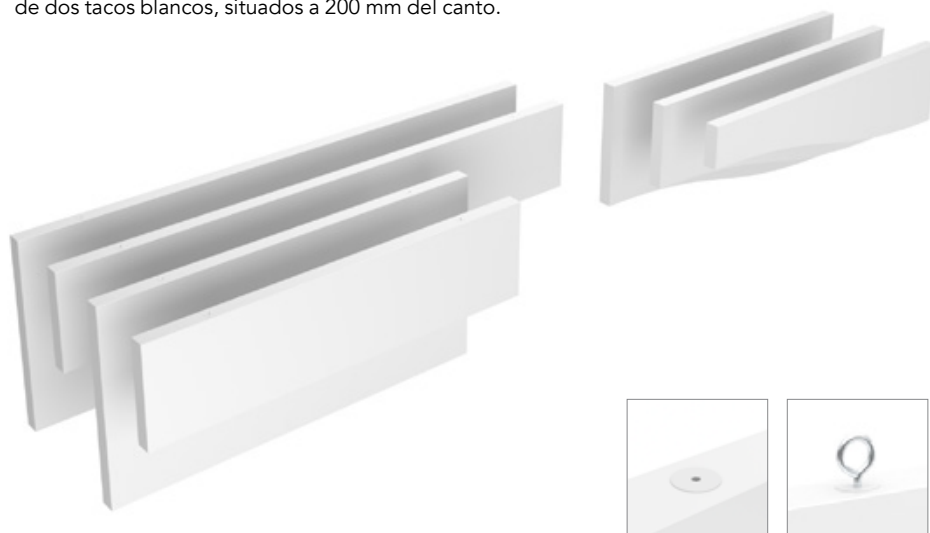

Tornillo roscado



Embudo



Gancho de suspensión



Espaciador

Rockfon® Eclipse™

- Las nuevas y estéticas islas acústicas incorporan ahora una superficie lisa, mate y ultrablanca que ofrece una elevada reflexión y difusión de la luz, así como propiedades antiestáticas que se traducen en una vida útil más larga
- Rockfon Eclipse está disponible en distintos formatos y dimensiones e incorpora cantos A de inspiración minimalista.
- Fáciles y rápidas de instalar, las islas Rockfon Eclipse pueden ir solas o colocarse en lugares donde no es posible instalar un techo suspendido convencional
- Son perfectas en instalaciones de masa térmica ya que la cara posterior proporciona calor y una excelente reflexión de la luz



A_{eq} (m²/módulo)



A1

Rockfon Eclipse Rectángulo 2360: A2-s1,d0



87% reflexión de la luz (cara posterior: 79%) >99% difusión de la luz



Hasta un 100 % HR.

Formas						
Cuadrado	Rectángulo	Círculo	Triángulo	Hexágono	Ovoide	Aleatorio

Producto	Canto	Tipo de perfilera	Dimensiones modulares (mm)	Referencia	Cantidad mínima	Unidad de Venta	Paneles / Caja	Cajas / Palet	Calidad de servicio	€/panel (IVA excl)	
Rockfon Eclipse® – Cuadrado 1160	A	Consulte la sección de accesorios a continuación	1160 x 1160 x 40	277643	Caja	Caja	4	6	A	173.33	
					286919	Caja	Caja	2	12	A	207.97
Rockfon Eclipse® – Rectángulo 1160			1160 x 580 x 40	285845	Caja	Caja	4	6	C	137.70	
Rockfon Eclipse® – Rectángulo 1760			1760 x 1160 x 40	269344	Caja	Caja	4	6	A	257.47	
				286920	Caja	Caja	2	12	C	308.98	
Rockfon Eclipse® – Rectángulo 2360			2360 x 1160 x 40	284447	Caja	Caja	2	12	C	320.56	
Rockfon Eclipse® – Círculo 800			800 x 800 x 40	285846	Caja	Caja	4	12	A	176.16	
				286921	Caja	Caja	2	24	C	182.90	
Rockfon Eclipse® – Círculo 1160			1160 x 1160 x 40	285847	Caja	Caja	4	6	A	217.70	
				286922	Caja	Caja	2	12	A	225.10	
Rockfon Eclipse® – Triángulo 1160			1160 x 1005 x 40	285851	Caja	Caja	4	6	C	225.84	
Rockfon Eclipse® – Hexágono 1160			1160 x 1006 x 40	285848	Caja	Caja	4	6	C	273.86	
Rockfon Eclipse® – Ovoide 1760			1760 x 1160 x 40	285850	Caja	Caja	4	6	C	519.27	
Rockfon Eclipse® – Aleatorio 1760	1760 x 1160 x 40		Caja	Caja	4	6	C	Consúltenos			

Accesorios para el System Rockfon® Eclipse Island™ (Ísla) - instalación suspendida										
Sistema de suspensión Design*	-	8 sistemas de suspensión (incluyendo 8 fijaciones en espiral, 8 cables de 1,50 m, 8 ganchos de sujeción, 8 embudos)	para 2 paneles Eclipse 1160 x 1160	233121	-	-	8	-	B	86.09 €/caja
Sistema de suspensión Design*	-	12 sistemas de suspensión (incluyendo 12 fijación en espiral, 12 cables de 1,50 m, 12 ganchos de suspensión, 12 embudos)	para 2 paneles Eclipse 1760 x 1160	233130	-	-	12	-	B	138.37 €/caja
Sistema de suspensión Design XL*	-	8 sistemas de suspensión (incluyendo 12 fijación en espiral, 8 cables de 1,50 m, 8 ganchos de suspensión, 8 embudos)	para 2 paneles Eclipse 2360 x 1160	233141	Caja	Caja	12	-	C	90,45 €/caja
Fijación en espiral	-		para paneles 1160 x 1160	242224	-	Caja	100	-	C	140.46 €/caja

Accesorios para Rockfon® System Eclipse Island™ (Ísla) - instalación directa										
Kit de fijación directa 750	-		para 4 paneles Eclipse 1160 x 1160	282828	Caja	Caja	8 perfiles 750 mm para forjado, 8 perfiles 750 mm para islas, 16 fijaciones en espiral	-	C	170.27 €/caja
Kit de fijación directa 1350	-		para 4 paneles Eclipse 1760 x 1160	282839	Caja	Caja	8 perfiles 1350 mm para forjado, 8 perfiles 1350 mm para islas, 24 fijaciones en espiral	-	C	228.89 €/caja
Kit de fijación directa 2100	-		para 2 paneles Eclipse 2360 x 1160	282842	Caja	Caja	4 perfiles 2100 mm para forjado, 4 perfiles 2100 mm para islas, 12 fijaciones en espiral	-	C	131.26 €/caja
Kit de fijación directa con muelle	-		para paneles 1160 x 1160 se necesitan 4 piezas	121293	Pieza	Pieza	1	-	C	2.20 €/pza.

Otros										
Kit de reparación para Eclipse	-		-	263217	1	Bote de 450 ml	-	-	C	27.12 €/cubo
			-	314149	Bote	Bote de 250 ml	-	-	C	20.58 €/cubo

* Un sistema de suspensión = un cable de 1.50 m, un gancho de suspensión, uno o más montajes en espiral y un embudo que oculta la rosca del tornillo para un atractivo estético. Para conocer el número de puntos de fijación por panel / formulario, consúltenos.

** Consultar situación de stocks para estos productos. Stock disponible solo en palets completos.

Rockfon® System Eclipse Island™

Esquema para la instalación de las fijaciones en espiral para el sistema de suspensión de Rockfon® Eclipse

- Para fijar un panel de forma cuadrada 1160 x 1160 mm, se necesitan 4 sistemas de suspensión = 4 fijaciones en espiral, 4 cables de 1,50 m, 4 embudos, 4 ganchos de suspensión.
- Para fijar un panel en forma rectangular 1760 x 1160 mm, se necesitan 6 sistemas de suspensión = 6 fijaciones en espiral, 6 cables de 1,50 m, 6 embudos, 6 ganchos de suspensión).
- Para fijar un panel en forma rectangular 2360 x 1160 mm, se necesitan 4 sistemas de suspensión = 6 fijaciones en espiral, 4 cables de 1.5 m, 4 embudos, 4 ganchos de suspensión.
- Para conocer los puntos de fijación y otras formas, consúltenos.

“
VER VIDEO
DE INSTALACIÓN
EN LA WEB
”

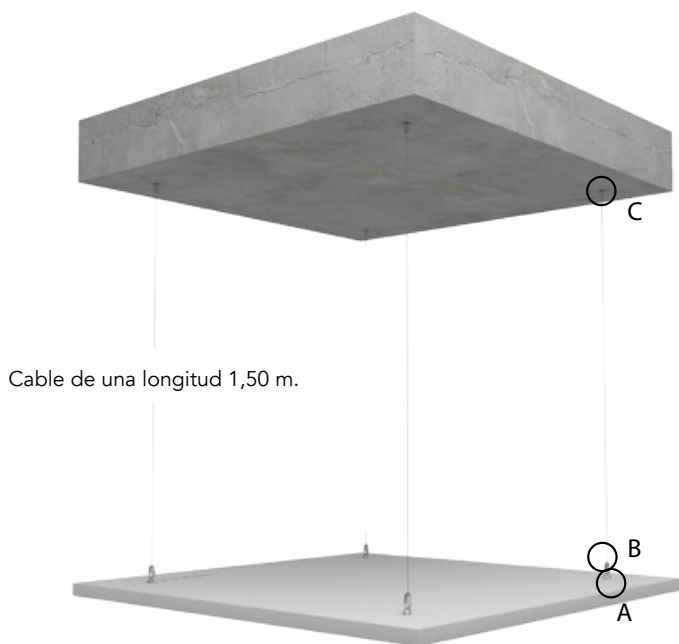

B + C: Sistema de suspensión Design (embudo + gancho de suspensión).



Embudo



Gancho de suspensión



A - Fijación en espiral a 15 cm. de los cantos

Instalación de Rockfon System Eclipse Island directamente en el soporte de hormigón

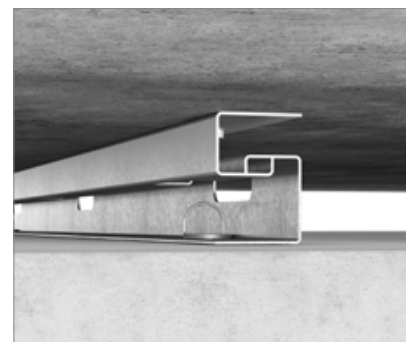
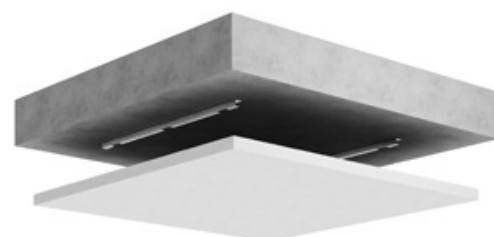
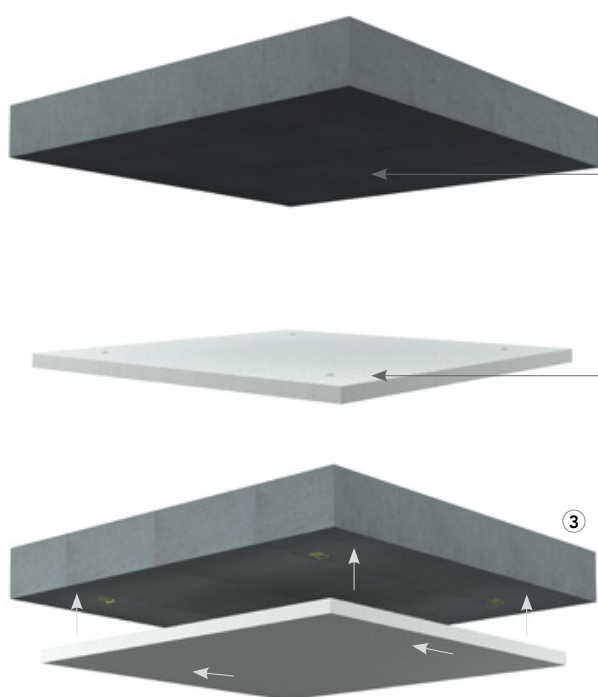

Es posible fijar la isla directamente al techo o forjado mediante el kit de suspensión directa para Rockfon Eclipse.

Rockfon® Eclipse™

Panel mural

- Panel mural acústico sin marcos y con una cuidada estética, ideal para oficinas, áreas de recepción etc. donde se necesita una absorción extra combinada con un elevado diseño
- Una superficie lisa, mate y súper blanca que proporciona una alta reflexión y difusión de la luz, así como propiedades antiestáticas, extendiendo así la vida del producto
- Disponible en una gran variedad de formatos con un canto A minimalista y una gama ilimitada de colores personalizados utilizando NCS
- De instalación rápida y fácil con un kit especial de fijación a la pared. Este kit permite instalar el panel a diferentes distancias de la pared, creando así patrones interesantes

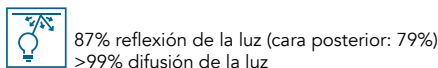
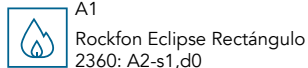
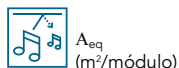

Formas						
Cuadrado	Rectángulo	Círculo	Triángulo	Hexágono	Ovoide	Aleatorio

Producto	Canto	Tipo de perfilera	Dimensiones modulares (mm)	Referencia	Cantidad mínima	Unidad de Venta	Paneles / Caja	Cajas / Palet	Calidad de servicio	€/panel (IVA excl)	
Rockfon Eclipse® – Cuadrado 1160	A	Consulte la sección de accesorios a continuación.	1160 x 1160 x 40	277643	Caja	Caja	4	6	C	173.33	
					286919	Caja	Caja	2	12	C	207.97
Rockfon Eclipse® – Rectángulo 1160			1160 x 580 x 40	285845	Caja	Caja	4	6	C	137.70	
Rockfon Eclipse® – Rectángulo 1760			1760 x 1160 x 40	269344	Caja	Caja	4	6	C	257.47	
			1760 x 1160 x 40	286920	Caja	Caja	2	12	C	308.98	
Rockfon Eclipse® – Rectángulo 2360			2360 x 1160 x 40	284447	Caja	Caja	2	12	C	320.56	
Rockfon Eclipse® – Círculo 800			800 x 800 x 40	285846	Caja	Caja	4	12	C	176.16	
				286921	Caja	Caja	2	24	C	182.90	
Rockfon Eclipse® – Círculo 1160			1160 x 1160 x 40	285847	Caja	Caja	4	6	C	217.70	
				286922	Caja	Caja	2	12	C	225.10	
Rockfon® Eclipse™ – Triángulo 1160			1160 x 1160 x 40	285851	Caja	Caja	4	6	C	225.84	
Rockfon® Eclipse™ – Hexágono 1160			1160 x 1160 x 40	285848	Caja	Caja	4	6	C	273.86	
Rockfon® Eclipse™ – Ovoide 1760			1760 x 1160 x 40	285850	Caja	Caja	4	6	C	519.27	
Rockfon® Eclipse™ – Aleatorio 1760			1760 x 1160 x 40		Caja	Caja	4	6	C	Consútenos	

Accesorios para Rockfon® System Eclipse Wall™										
Kit de fijación en pared directo Rockfon Eclipse® (distancia de 15 mm)*			Para paneles Círculo 800/1160, Triángulo, Hexágono, Cuadrado 1160x1160, Rectángulo 1160x580 y 1760x1160 y 2360x1160 y Ovoide 1760x1160	319426	Caja	Caja	2 perfiles de fijación mural 15mm, 2 perfiles de fijación para paneles, 2 distanciadores M8 y 2 pernos espaciadores M8 x 10mm	-	C	46.94 €/caja
Kit de fijación en pared escalonado Rockfon Eclipse® (distancia de 65 mm)*			Para paneles Círculo 800/1160, Triángulo, Hexágono, Cuadrado 1160x1160, Rectángulo 1160x580 y 1760x1160 y 2360x1160 y Ovoide 1760x1160	319427	Caja	Caja	2 perfiles de fijación mural 65mm, 2 perfiles de fijación para paneles, 2 distanciadores M8 y 2 pernos espaciadores M8 x 60 mm	-	C	53.53 €/caja
Otros										
Kit de reparación para Eclipse			Todos los paneles Rockfon Eclipse	263217	Bote	Bote de 450 ml	1	-	C	27.12 € / cubo
				314149	Bote	Bote de 250 ml	1	-	C	20.58 € / cubo

* Solo garantizamos la integridad del sistema Rockfon® Eclipse Wall™ si este ha sido instalado con uno de los dos kits de fijación Rockfon Eclipse.
 ** Existen 6 métodos de instalación en función de la forma del panel mural Rockfon Eclipse. Por favor, consulte la guía de instalación.

Rockfon® System Eclipse Wall™

Para paneles murales

Componentes del sistema

El sistema Rockfon System Eclipse Wall solo se debe instalar con los kits de fijación mural Rockfon Eclipse.

Hay dos tipos de kits disponibles:

- Un kit de fijación directa que deja un espacio de 15 mm. entre la pared y el panel
- Un kit de fijación escalonado que deja un espacio de 65 mm. entre la pared y el panel

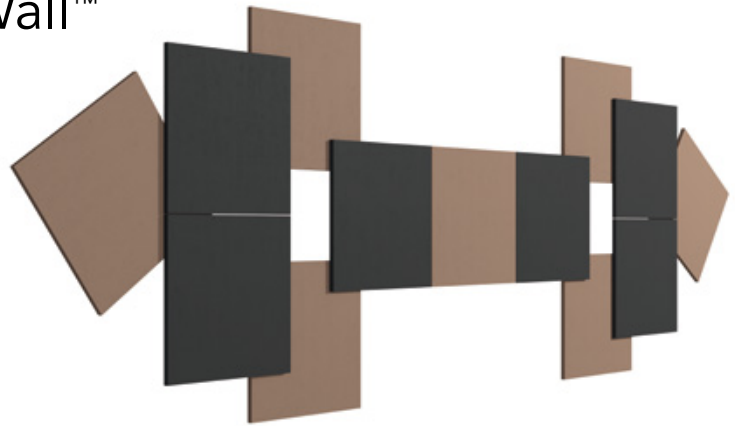

Kit de fijación mural Rockfon Eclipse – Kit de fijación directa
Distancia desde la pared 15 mm
Soporte de fijación a la pared 15 mm
Perfil de fijación del panel
Tuerca espaciadora M8
Perno espaciador M8 x 10 mm

Kit de fijación mural Rockfon Eclipse – Kit de fijación escalonado
Distancia desde la pared 65 mm
Soporte de fijación a la pared 65 mm
Perfil de fijación del panel
Tuerca espaciadora M8
Perno espaciador M8 x 60 mm

“
VER VIDEO
DE INSTALACIÓN
EN LA WEB
”

Accessori

1. Soporte de fijación a la pared



2. Perfil de fijación del panel



3. Espaciador (tuerca M8 + perno M8)



Formas	Dimensiones modulares (mm)	Kit de fijación mural Rockfon Eclipse - Solución directa o escalonada			
		Cantidad de soportes de fijación a la pared 15 mm necesarios por cada panel	Cantidad de perfiles de fijación del panel necesarios por cada panel	Cantidad de tuercas espaciadoras M8 necesarias por cada panel	Cantidad de pernos espaciadores M8 necesarios por cada panel
Cuadrado	1160 x 1160 x 40	1	1	1	1
Rectángulo	1760 x 1160 x 40	2	2	2	2
Rectángulo	2360 x 1160 x 40	2	2	2	2
Círculo	800 x 800 x 40 1160 x 1160 x 40	1	1	1	1
Triángulo	1160 x 1160 x 40	1	1	1	1
Hexágono	1160 x 1160 x 40	1	1	1	1
Ovoide	1760 x 1160 x 40	2	2	2	2



Rockfon® Eclipse™ Colour

- Las innovadoras y estéticas islas acústicas sin marco vienen con una superficie de color mate y lisa
- Rockfon Eclipse Color está disponible en dos formatos (círculo y cuadrado) y 11 colores exclusivos de la gama Rockfon Color-All para inspirar y mejorar su proyecto de diseño de interiores
- Colores sutiles pero divertidos creados para mezclar y combinar dentro de la misma estancia o en diferentes áreas de un edificio
- Fáciles y rápidas de instalar, las islas Rockfon Eclipse pueden ir solas o colocarse en lugares donde no es posible instalar un techo suspendido convencional
- Son perfectas en instalaciones de masa térmica ya que la cara posterior proporciona calor y una excelente reflexión de la luz

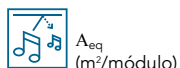

A_{eq}
(m²/módulo)



A2-s1,d0

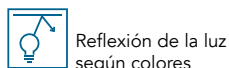

Reflexión de la luz
según colores



Hasta un
100 % HR.

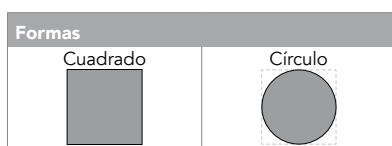

Producto	Canto	Tipo de perfilera	Dimensiones modulares (mm)	Cantidad mínima	Unidad de Venta	Paneles / Caja	Cajas / Palet	Calidad de servicio	€/panel (IVA excl)
Rockfon Eclipse® - Cuadrado 1160	A	Consulte la sección de accesorios a continuación.	1160 x 1160 x 40	Caja	Caja	2	12	C	225.26
Rockfon Eclipse® - Círculo 1160			1160 x 1160 x 40	Caja	Caja	2	12	C	269.90

Para obtener otros formatos y colores, consulte Rockfon® Eclipse™ Customised que utiliza el sistema NCS. Rockfon® Eclipse™ Customised (superficie pintada) no se puede mezclar con Rockfon® Eclipse™ Colour (superficie del velo). Contáctenos para más información. Los colores Charcoal, Concrete y Gravel están disponibles con una calidad de servicio de 15 días.

Códigos de colores

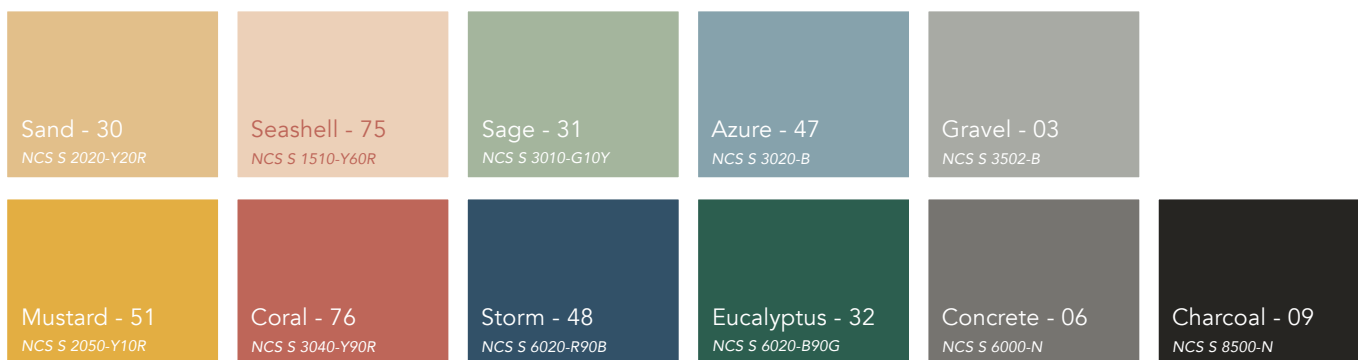

¡Importante! Los códigos NCS son los más cercanos. El color real de los techos acústicos puede diferir ligeramente de los colores impresos debido a la textura de la superficie y el color de la lana de roca. Las muestras de los distintos colores están disponibles bajo petición.

Rockfon® Eclipse™ Customised

- La innovadora y estéticamente agradable isla acústica sin marco viene con una superficie lisa y mate. Disponible en una gama ilimitada de colores personalizados utilizando los colores NCS
- Rockfon Eclipse Customized está disponible en una variedad ilimitada de formas, lo que permite una libertad de diseño única para inspirar y mejorar su diseño de interiores
- Fáciles y rápidas de instalar, las islas Rockfon Eclipse Customized pueden ir solas o colocarse en lugares donde no es posible instalar un techo
- Son perfectas en instalaciones de masa térmica ya que la cara posterior proporciona calor y una excelente reflexión de la luz



A_{eq}
(m²/módulo)



A2-s1,d0



Reflexión de la luz
según colores



Hasta un
100 % HR.

Formas

Cuadrado	Rectángulo	Círculo	Triángulo	Hexágono	Ovoide	Aleatorio
----------	------------	---------	-----------	----------	--------	-----------

Producto	Canto	Tipo de perfilera	Dimensiones modulares (mm)	Cantidad mínima	Unidad de Venta	Paneles / Caja	Cajas / Palet	Calidad de servicio	€/panel (IVA excl)
Rockfon Eclipse® – Cuadrado 1160	A	Consulte la sección de accesorios de Rockfon Eclipse	1160 x 1160 x 40	1	Caja	1	1	A	1
Rockfon Eclipse® – Rectángulo 1160			1160 x 580 x 40						
Rockfon Eclipse® – Rectángulo 1760			1760 x 1160 x 40						
Rockfon Eclipse® – Rectángulo 2360			2360 x 1160 x 40						
Rockfon Eclipse® – Círculo 800			800 x 800 x 40						
Rockfon Eclipse® – Círculo 1160			1160 x 1160 x 40						
Rockfon Eclipse® – Triángulo 1160			1160 x 1160 x 40						
Rockfon Eclipse® – Hexágono 1160			1160 x 1160 x 40						
Rockfon Eclipse® – Ovoide 1760			1760 x 1160 x 40						
Rockfon Eclipse® – Aleatorio 1760			1760 x 1160 x 40						

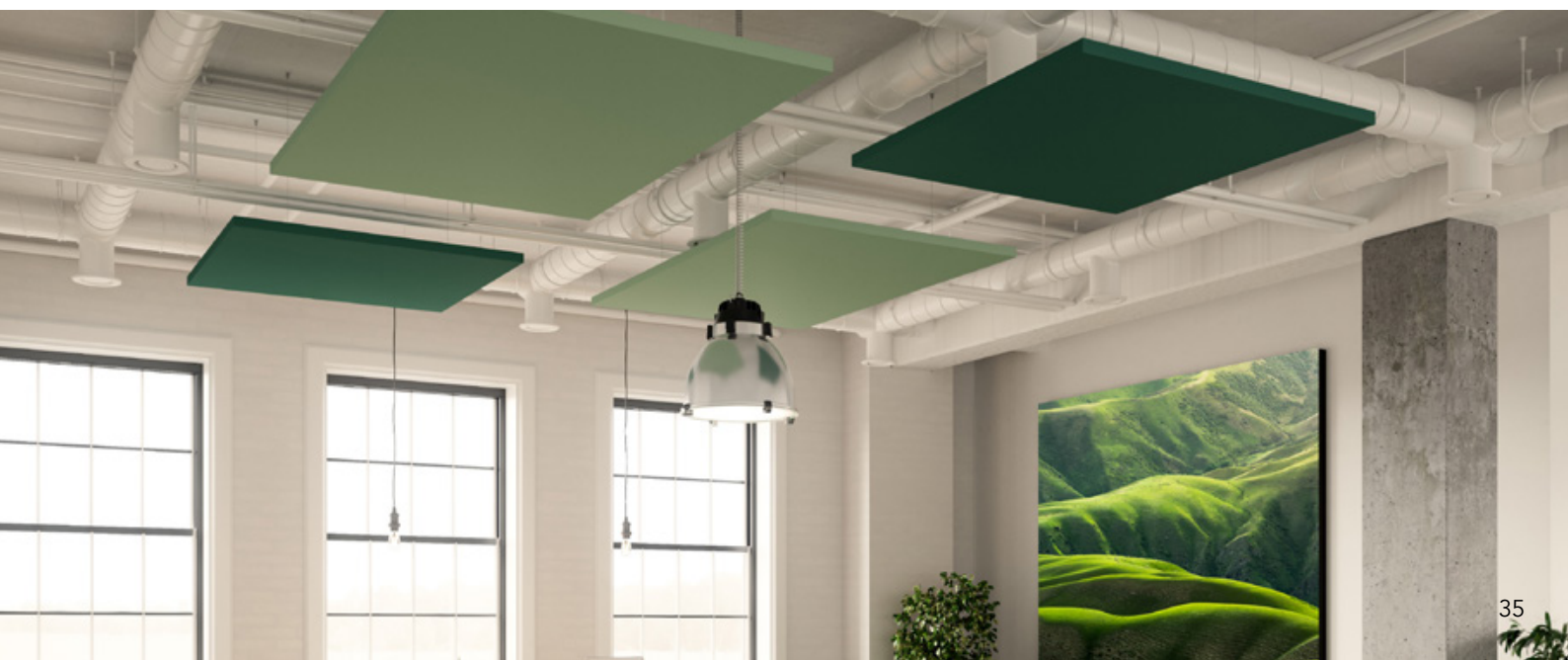

Para más información sobre formas y tamaños especiales, islas pintadas por las dos caras, plazos de entrega y cantidades mínimas de entrega de Rockfon® Eclipse™ Customised, consúltenos.



Rockfon® Ekla®

- Ofrece un alto nivel de aislamiento y de absorción, ideal cuando se trata de preservar la confidencialidad
- Superficie lisa y mate con una óptima reflexión de la luz
- Ligera, fácil de instalar y dimensionalmente estable incluso en condiciones de humedad del 100 %

 α_w : hasta **1,00** (Clase A)
  A1
  86%
  Hasta un 100 % HR.

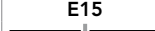
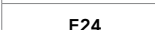
Canto	Tipo de perfilería	Dimensiones modulares (mm)	Referencia	Cantidad mínima	Unidad de Venta	Paneles / Caja	m ² / Caja	Cajas / Palet	m ² / Palet	Calidad de servicio	€/m ² (IVA excl)
	T15/T24	600 x 600 x 20	135564	Palet	Palet	24	8,64	10	86,40	A	17,31
		1200 x 600 x 20	135573	Palet	Palet	12	8,64	10	86,40	A	17,31
	T24	1500 x 600 x 20	62899	Caja	Caja	15	13,50	8	108,00	C	23,55
		1800 x 600 x 20	64395	Caja	Caja	15	16,20	8	129,60	C	23,55
		2100 x 600 x 20	64396	Caja	Caja	15	18,90	8	151,20	C	23,55
		2400 x 600 x 20	127630	Caja	Caja	12	17,28	10	172,80	C	23,55
	T15/ Ultraline	600 x 600 x 20	134308	Caja	Caja	12	4,32	20	86,40	A	24,56
		1200 x 600 x 20	285647	> 75 m ²	Caja	Caja	12	8,64	10	86,40	B
	T24	600 x 600 x 20	246839	Caja	Caja	12	4,32	20	86,40	A	23,39
		1200 x 600 x 20	285650	> 75 m ²	Caja	Caja	12	8,64	10	86,40	B

Pintura para el acabado de los cantos: consulte la sección Otros accesorios para techos modulares: p. 57

Rockfon® Ekla® dB 41

- Proporciona un aislamiento acústico entre estancias mejorado y un elevado nivel de absorción acústica (clase A) para un ambiente de trabajo flexible y silencioso
- Incorpora un núcleo de lana de roca de 35 mm con una membrana de alto rendimiento en la cara posterior que reduce la transmisión del ruido entre estancias
- Disponible en una gama de tamaños básica con perfilería visible y semioculta
- Panel ligero con aislamiento acústico, fácil de instalar, cortar y limpiar (con un aspirador o un paño húmedo)

 $D_{n,f,w}$: 41dB
  α_w : **0,90** Clase : A
  A2-s1,d0
  86%
  Fino al 100% di UR.

Canto	Tipo de perfilería	Dimensiones modulares (mm)	Referencia	Cantidad mínima	Unidad de Venta	Paneles / Caja	m ² / Caja	Cajas / Palet	m ² / Palet	Calidad de servicio	€/m ² (IVA excl)
	T15/T24	600 x 600 x 35	259342	Palet	Palet	12	4,32	10	43,20	C	47,21
		1200 x 600 x 35	265735	Palet	Palet	6	4,32	10	43,20	C	47,21
	T15/ Ultraline	600 x 600 x 35	302011	Palet	Palet	6	2,16	20	43,20	C	55,46

Consúltenos para conocer el tiempo de entrega y la cantidad mínima, y para otras dimensiones y cantos.
Pintura para el acabado de los cantos: consulte la sección Otros accesorios para techos modulares: p. 57

Rockfon® Ekla® Th 40 / Rockfon® Ekla® Th 80

- El magnífico acabado blanco y liso de Ekla al servicio del aislamiento térmico
- Alta absorción acústica
- Óptima resistencia al fuego y a la humedad



α_w : **1,00**
(Clase A)



A1





86 %



Hasta un
100 % HR.



Th 40: $\lambda_D = 37 \text{ mW/mK}$ / $R = 1,05 \text{ m}^2\text{K/W}$
Th 80: $\lambda_D = 37 \text{ mW/mK}$ / $R = 2,20 \text{ m}^2\text{K/W}$

Canto	Tipo de perfilera	Dimensiones modulares (mm)	Referencia	Cantidad mínima	Unidad de Venta	Paneles / Caja	m ² / Caja	Cajas / Palet	m ² / Palet	Calidad de servicio	€/m ² (IVA excl)
Rockfon® Ekla® Th 40 A24 	T24	600 x 600 x 40	237293	Palet	Palet	12	4,32	10	43,20	B	33.70
		1200 x 600 x 40	237300	Palet	Palet	6	4,32	10	43,20	C	33.70
		1200 x 1200 x 40**	66058	Palet	Palet	10	14,40	3	43,20	C	42.85
Rockfon® Ekla® Th 80* A24 	T24	600 x 600 x 75	86317	Palet	Palet	8	2,88	8	23,04	C	49.21
		1200 x 600 x 75	129991	Palet	Palet	4	2,88	8	23,04	C	49.21

* Rockfon Ekla Th 80 no se combina con Rockfon Ekla y Rockfon Ekla Th 40.

** Para la instalación de paneles de este tamaño, lea la 'Descripción del sistema' correspondiente para obtener el montaje correcto. Consúltenos para obtener más información.

Rockfon® Hub™

- La plataforma aporta flexibilidad y versatilidad en interiores creando espacios de descanso en los que las personas pueden concentrarse, trabajar o charlar tranquilamente
- Las formas suaves de la isla se pueden realzar con un recubrimiento de fieltro, iluminación ambiental y cortinas creando zonas tranquilas o acogedoras en las que las personas puedan trabajar de forma productiva sin ser molestadas
- Rockfon® Hub™ se entrega como un kit completo que facilita una instalación sin complicaciones



$\alpha_w: 0,95$
(Clase A)



A1



La lana de roca es totalmente reciclable



Aspirador

Paso 1: Seleccione el tamaño del Rockfon Hub

Producto	Tipo de perfilera	Dimensiones (mm)	Referencia	Cantidad mínima	Unidad de Venta	Calidad de servicio	€/pza (IVA excl.)
Rockfon® Hub™ *	Marco de aluminio anodizado negro. Esquinas redondeadas.	3000 x 4800	326736	1	1	C	5655
		3600 x 4200	326738				5857
		4800 x 4800	326739				7473
		4800 x 7200	326740				10097

* En el Rockfon Hub se pueden instalar los paneles Rockfon Blanka® X o Rockfon Color-all® X no incluidos en el precio. Consulte los detalles en el paso 3. Al precio hay que añadir los gastos de envío.

Size S



Size M



Size L



Size XL



Paso 2: Seleccione los accesorios

Producto	Color	Dimensiones	Referencia	Calidad de servicio	€/pza (IVA excl.)
Cubierta de fieltro para el marco	Blanco	8 ml	322399	C	303
	Gris claro	8 ml	322400		303
	Gris oscuro	8 ml	322407		303
Rodillos para colgar las cortinas**	-	25 ml	322396	C	5.05
Herramienta para fieltro	-	-	327677	C	6.04

* Para el Hub de dimensiones 3000 x 4800 y 3600 x 4200 se requieren 2 cubiertas de fieltro y para 4800 x 4800 y 4800 x 7200 - 3.

** Las cortinas deben adquirirse por separado.



Paso 3: Seleccione los paneles acústicos con canto X

Producto	Canto	Tipo de perfilera	Dimensiones (mm)	Referencia	Cantidad mínima	Unidad de Venta	Paneles / Caja	Superficie m² / Caja	Caja / Palet	Superficie m² / Palet	Calidad de servicio	€/m² (IVA excl.)
Paneles recomendados: Rockfon Color-all® - Stone, Concrete, Anthracite, Mastic, Sage, Eucalyptus, Azure y Storm		T24	600 x 600 x 22		Caja	Caja	10	3,60	10	36	C	61.62
Paneles recomendados: Rockfon Blanka®			600 x 600 x 22	204801	Caja	Caja	10	3,60	10	36	C	55.87
			1200 x 600 x 22	204802					7,20	5	36	C

*Consultar situación de stocks para estos productos.

Concepto	Cantidad	€/envío (IVA excl.)*
Gastos de envío	*1 ud. del sistema completo	515

*Los gastos de envío están excluidos de descuentos comerciales.

Rockfon Blanka

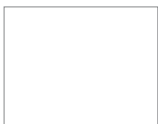

Rockfon Color-all



Rockfon® Industrial Black

- Acabado negro que puede utilizarse por sí solo para crear un techo o colocarse detrás de otras superficies
- Ligero (4,0 kg/m² en 50 mm), instalación fácil y rápida
- Absorción acústica (clase A)



α_w : 1,00 (Clase A)



A1



La lana de roca no contiene ningún elemento que favorezca el desarrollo de microorganismos.



La lana de roca es totalmente reciclable



Aspirador

Producto	Canto	Tipo de perfilera	Dimensiones (mm)	Referencia	Cantidad mínima	Unidad de Venta	Paneles / Caja	Superficie m ² / Caja	Caja / Palet	Superficie m ² / Palet	Calidad de servicio	€/m ² (IVA excl.)
Rockfon® Industrial Black		T24	1200x600x40	339899	250 m ²	Caja	6	4.32	8	34.56	C	26.06
			1200x600x50	11550	250 m ²	Caja	8	5.76	6	34.56	A	30.43
			1200x1200x50	349261	250 m ²	Caja	6	8.64	3	25.92	C	38.35

Rockfon® Industrial Nature

- Superficie natural de estructura suave que puede utilizarse por sí solo para crear un techo o colocarse detrás de otras superficies
- Alta absorción acústica (Clase A) y máxima seguridad contra el fuego (Clase A1)
- Gama básica de dimensiones y cantos



α_w : 1,00 (Clase A)



A1



La lana de roca no contiene ningún elemento que favorezca el desarrollo de microorganismos.



La lana de roca es totalmente reciclable



Aspirador

Producto	Canto	Tipo de perfilera	Dimensiones (mm)	Referencia	Cantidad mínima	Unidad de Venta	Paneles / Caja	Superficie m ² / Caja	Caja / Palet	Superficie m ² / Palet	Calidad de servicio	€/m ² (IVA excl.)
Rockfon® Industrial Nature		T24	1200x600x40	286237	250 m ²	Caja	10	7.2	6	43.2	C	25.12
			1200x600x50	14027	250 m ²	Caja	8	5.76	6	34.56	A	29.9
			1200x1200x50	259519	250 m ²	Caja	6	8.64	3	25.92	C	36.31

Rockfon® Industrial Opal

- Acabado blanco que puede utilizarse por sí solo para crear un techo o colocarse detrás de otras superficies
- Ligero (4,0 kg/m² en 50 mm), instalación fácil y rápida
- Absorción acústica (clase A)



α_w : 1,00 (Clase A)



A1



La lana de roca no contiene ningún elemento que favorezca el desarrollo de microorganismos.



La lana de roca es totalmente reciclable



Aspirador

Producto	Canto	Tipo de perfilera	Dimensiones (mm)	Referencia	Cantidad mínima	Unidad de Venta	Paneles / Caja	Superficie m ² / Caja	Caja / Palet	Superficie m ² / Palet	Calidad de servicio	€/m ² (IVA excl.)
Rockfon® Industrial Opal		T24	1200x600x50	173359	250 m ²	Caja	8	5.76	6	34.56	A	31.03
			1200x1200x50	216954	250 m ²	Caja	6	8.64	3	25.92	B	37.34



Rockfon® Lamella™

- La plataforma modular patentada ofrece más de 650.000 posibilidades de diseño diferentes en un solo sistema
- Los diferentes acabados en madera pueden combinarse para crear atractivas expresiones estéticas
- Los anchos de las láminas y las profundidades de los perfiles permiten experimentar con diversos patrones de relieve e ideas de intercalación
- La reducción de la reverberación en el plano horizontal reduce los niveles de estrés de los usuarios mejorando la concentración y el rendimiento
- El uso de materiales y colores naturales reconecta a los usuarios del edificio con el mundo al aire libre



α_w : hasta 0,90 (Clase A)
(Sistema completo ensayado)



C-s2,d0
(Sistema completo ensayado)



La lana de roca es totalmente reciclable



Aspirador

Para crear una unidad de Lamella se necesitan los siguientes elementos: 1 marco (paso 1), 2 cajas de paneles acústicos Rockfon Lamella Charcoal (paso 2) y 40 lamas Rockfon Lamella (paso 3). Los accesorios se pueden pedir en el paso 4. Se necesita una plantilla por proyecto.

Paso 1: Seleccione el marco Rockfon Lamella*

Producto	Color del marco	Dimensiones (mm) L x A x P	Referencia	Unidades/ Caja	kg/pza	Calidad de servicio	€/Kit (IVA excl.)
Marco Rockfon Lamella*	Negro	2418 x 2474 x 45	326371	1	9,7	C	807.52

* El marco incluye todos los componentes necesarios para construir el marco. Para pedir los componentes por separado póngase en contacto con nuestro servicio de atención al cliente.

Paso 2: Seleccione los paneles acústicos Charcoal Rockfon Lamella**

Producto	Dimensiones (mm) L x A x P	Referencia	Unidades/ Caja	kg/caja	Calidad de servicio	€/Caja (IVA excl.)
Paneles acústicos Charcoal Rockfon Lamella**	 600 x 600 x 40	311454	8	17.28	C	242.05

** Se necesitan 2 cajas de 8 paneles acústicos Charcoal Rockfon Lamella (16 paneles en total) por cada marco de 2418 x 2474 mm (ancho x alto).

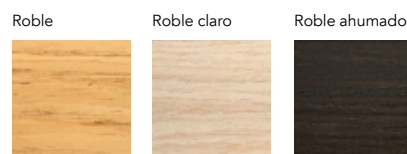



Paso 3: Seleccione las lamas Rockfon Lamella*

Producto	Dimensiones (mm) L x A x P	Referencia	Cantidad mínima	Unidad de Venta	Lamas / Caja	Calidad de servicio	€/Caja (IVA excl.)
Rockfon® Lamella Roble	2474 x 44 x 12	317119	Caja	Caja	10	C	625.21
	2474 x 39 x 21	317123	Caja	Caja	10		625.21
	2474 x 34 x 30	317128	Caja	Caja	10		625.21
Rockfon® Lamella Roble claro	2474 x 44 x 12	317118	Caja	Caja	10		625.21
	2474 x 39 x 21	317121	Caja	Caja	10		625.21
	2474 x 34 x 30	317125	Caja	Caja	10		625.21
Rockfon® Lamella Roble ahumado	2474 x 44 x 12	317115	Caja	Caja	10		625.21
	2474 x 39 x 21	317120	Caja	Caja	10		625.21
	2474 x 34 x 30	317124	Caja	Caja	10		625.21

Para cada marco de 2418 x 2474 mm (ancho x alto) se necesitan 40 lamas. Las lamas están disponibles en diferentes acabados y dimensiones. Al hacer el pedido, redondee siempre los tipos de acabados y las dimensiones a decenas (una caja de lamas contiene 10 unidades).

Paso 4: Seleccione los accesorios

Producto	Referencia	Unidades/ Caja	kg/pza	Calidad de servicio	€/pza (IVA excl.)
Plantilla Rockfon Lamella* 	316560	1	9,7	C	80.34
Conexión Plana para Perfil Horizontal Rockfon Lamella** 	316248	10	9,7	C	100.94

* Se necesita al menos una plantilla por proyecto para alinear correctamente las lamas. Para obtener más información consulte la guía de instalación.

** La conexión Plana para Perfil Horizontal se utiliza para conectar varios marcos horizontalmente. Se necesitan 5 conexiones planas por conexión.

Concepto	Cantidad	€/envío (IVA excl.)*
Gastos de envío	1 - 4 uds. del sistema completo	566.5
	5 - 8 uds. del sistema completo	1030
	> 8 uds. del sistema completo	Consúltenos

*Los gastos de envío están excluidos de descuentos comerciales.



Rockfon® MediCare® Standard

- Posee todas las propiedades de limpieza e higiene estándar necesarias para su uso en centros sanitarios; perfecto para zonas en las que se lleve a cabo mantenimiento con frecuencia
- No contribuye al crecimiento del SARM y ofrece una baja emisión de partículas (ISO clase 5)
- Gran absorción acústica, reacción al fuego de clase A1 y estabilidad dimensional incluso en condiciones de humedad del 100 %



α_w : hasta **0,95** (Clase A)



A1



86 %



Hasta un 100 % HR.



ISO Clase 5



M1

Canto	Tipo de perfilería	Dimensiones modulares (mm)	Referencia	Cantidad mínima	Unidad de Venta	Paneles / Caja	m ² / Caja	Cajas / Palet	m ² / Palet	Calidad de servicio	€/m ² (IVA excl)
A15 	T15/T24	600 x 600 x 12	115575	Palet	Palet	40	14,40	10	144,00	B	22.95
A24 		1200 x 600 x 12	212186	Palet	Palet	20	14,40	10	144,00	C	22.95
E15 	T15	600 x 600 x 15	306938	Palet	Palet	16	5,76	20	115,20	C	28.48
E24 	T24	600 x 600 x 15	322131	Palet	Palet	16	5,76	20	115,20	C	28.48

Accesorios y pintura para el acabado de los cantos: consulte la sección Otros accesorios para techos modulares: p. 57

Rockfon® MediCare® Plus

- Apropiado para las aplicaciones sanitarias más exigentes
- No contribuye al crecimiento del SARM, baja emisión de partículas (ISO clase 3) y se puede limpiar con detergentes convencionales y con vapor
- Excelente absorción acústica, reacción al fuego de clase A1 y estabilidad dimensional incluso en condiciones de humedad del 100 %



α_w : hasta **1,00** (Clase A)



A1



REI: 30



85 %



Hasta un 100 % HR.



ISO Clase 3



M1

Canto	Tipo de perfilería	Dimensiones modulares (mm)	Referencia	Cantidad mínima	Unidad de Venta	Paneles / Caja	m ² / Caja	Cajas / Palet	m ² / Palet	Calidad de servicio	€/m ² (IVA excl)
A24 	T24	600 x 600 x 20	239591	> 75 m ²	Caja	24	8,64	10	86,40	B	36.23
		1200 x 600 x 20	323543	> 75 m ²	Caja	12	8,64	10	86,40	C	36.23
		1800 x 600 x 20	220789	> 75 m ²	Caja	12	12,96	8	103,68	C	40.47
		2100 x 600 x 25	311793	> 75 m ²	Caja	11	13,86	8	110,88	C	40.47
		2400 x 600 x 25	127656	> 75 m ²	Caja	11	15,84	8	126,72	C	40.47
E24 	T24	600 x 600 x 20	203301	Caja	Caja	12	4,32	20	86,40	C	40.47
X 	T24	600 x 600 x 22	97891	Caja	Caja	10	3,60	10	36,00	C	78.35

* Para conocer los accesorios para cantos X, su embalaje y precios, consulte la sección Otros accesorios para techos modulares: p. 57
Pintura para el acabado de los cantos: consulte la sección Otros accesorios para techos modulares: p. 57

Rockfon® MediCare® Air

- Puede usarse en zonas en las que se requiere presión de aire diferencial para prevenir la propagación de infecciones (quirófanos, salas de reanimación, unidades de cuidados intensivos, etc.)
- No contribuye al crecimiento del SARM, baja emisión de partículas (ISO clase 3) y se puede limpiar con detergentes convencionales y con vapor
- Buena absorción acústica, reacción al fuego de clase A1 y estabilidad dimensional incluso en condiciones de humedad del 100 %



α_w : **0,80**
(Clase B)



A1



85 %



Hasta un
100 % HR.



ISO Clase 3



M1

Canto	Tipo de perfilería	Dimensiones modulares (mm)	Referencia	Cantidad mínima	Unidad de Venta	Paneles / Caja	m ² / Caja	Cajas / Palet	m ² / Palet	Calidad de servicio	€/m ² (IVA excl)
A24	T24 + clips*	600 x 600 x 25	98908	Caja	Caja	22	7,92	8	63,36	C	60.49
		1200 x 600 x 25	98910	Caja	Caja	11	7,92	8	63,36	C	60.49

* Para el montaje hermético, Rockfon recomienda la utilización de clips anti levantamiento entre la estructura y el panel.

Rockfon® MediCare® Block

- Diseñado para áreas de alto riesgo donde se requieren altos estándares de limpieza, como salas de cuidados intensivos, quirófanos y salas donde se esterilizan los instrumentos
- No contribuye al crecimiento del SARM, cumple los estrictos estándares de clasificación para salas blancas (ISO clase 2)
- Alta resistencia a detergentes y desinfectantes, clasificación de resistencia química "excelente"



α_w : **0,90**
(Clase A)



B-s1,d0



74%



Hasta un
100 % HR.



ISO Clase 2



M1

Canto	Tipo de perfilería	Dimensiones modulares (mm)	Referencia	Cantidad mínima	Unidad de Venta	Paneles / Caja	m ² / Caja	Cajas / Palet	m ² / Palet	Calidad de servicio	€/m ² (IVA excl.)
A24	T24 + clips	600 x 600 x 25	127556	Caja	Caja	18	6,48	10	64,80	C	276.20
		1200 x 600 x 25	127560	Caja	Caja	9	6,48	10	64,80	C	276.20

Accesorios Rockfon® MediCare®

Accesorios	Tipo de perfilería	Dimensiones modulares (mm)	Referencia	Cantidad mínima	Unidad de Venta	Calidad de servicio	€ (IVA excl.)
Trampilla de acceso*	T24	600 x 600	100835	Pieza	Pieza	C	669.78 €/pza.
Clip anti-levantamiento HDC 2**	T24	-	237952	Caja	150 pz / caja	C	Ver precio en la sección 'Perfilería'
Cinta de sellado Rockfon Medicare***	-	Rollo de 50 m. (ancho 75 mm)	125687	Rollo	Rollo	C	75.03 €/rollo
Cinta de sellado de neopreno autoadhesiva T24	T24	Rollo de 250 m (8 mm de ancho x 1,5 mm de espesor)	116332	Rollo	Rollo	C	142.92 €/pza.
Marco canto X para luminaria	-	-	237040	1	1 pz / caja	C	79.61 €/pza.
Cuchillo para canto X	-	-	259250	1	1 pz / caja	C	60.81 €/pza.
Muelle de pared para paneles canto X	-	-	237264	Caja	100 pz / caja	C	Ver precio en la sección 'Perfilería / Accesorios / Clips'
Soporte de pared Chicago Metallic ECR	-	-	309669	Caja	4 pzas / caja	C	44.83 €/pza.

* Compatible con los productos Rockfon MediCare Plus y Rockfon MediCare Air. Otras dimensiones, consúltenos.

** Compatible con Rockfon MediCare Air.

*** Precio válido para una entrega mínima de 6 rollos. Para cantidades más pequeñas, consúltenos. Recomendado para la instalación de Rockfon Medicare Air y Block.

Rockfon® Mono® Acoustic

- Perfecto para techos y paredes. Con una innovadora superficie continua y sin uniones que proporciona un excelente confort acústico y una eficaz protección contra el fuego
- Puede ser plano o curvado, instalarse directamente o como falso techo. Es la solución de diseño ideal para proyectos de rehabilitación y también de obra nueva
- En color blanco, su elegante superficie proporciona una elevada reflexión y difusión de la luz que garantiza su distribución uniforme y reduce la necesidad de iluminación artificial
- Superficie totalmente lisa y sin uniones que facilita las reparaciones así como la integración de todos los servicios



α_w : hasta 1,00
(Clase A)



A2-s1,d0



87% reflexión de la luz
>99% difusión de la luz



Hasta un 100 % HR.

Canto	Tipo de perfilera	Dimensiones modulares (mm)	Referencia	Cantidad mínima	Unidad de Venta	Paneles / Caja	m ² / Caja	Cajas / Palet	m ² / Palet	Calidad de servicio	€/m ² (IVA excl.)
Mono Acoustic FE	Chicago Metallic Monolithic**	1200 x 1200 x 40	333710	Caja	Caja	6	8.64	5.00	43.2	B	126.42
		1800 x 1200 x 40	342923	250 m2***	Caja	4	8.64	7.00	60.48	C	126.42
TE	Chicago Metallic Monolithic**	1200 x 1200 x 40	319408	Caja	Caja	6	8.64	5.00	43.2	C	126.42
		1800 x 1200 x 40	218875	Caja	Caja	4	8.64	7.00	60.48	C	126.42
Mono Acoustic Direct FE	Instalación sobre la placa de cartón yeso	1200 x 1200 x 25	333733	Caja	Caja	8	11.52	6.00	69.12	C	113.77
		1200 x 1200 x 40	333734	Caja	Caja	6	8.64	5.00	43.2	C	126.42
		1200 x 900 x 25	352728	250 m2***	Caja	8	8.64	6.00	51.84	C	113.78
		1200 x 900 x 40	352715	250 m2***	Caja	5	5.4	6.00	32.4	C	126.42
		1800 x 1200 x 40	346954	250 m2***	Caja	4	8.64	7.00	60.48	C	126.42
Direct TE		1200 x 1200 x 40	177573	600 m ²	Caja	6	8.64	5.00	43.2	C	126.42
Mono Acoustic Flecto FE		1200 x 900 x 40	353307	250 m2***	Caja	6	6.48	4.00	25.92	C	126.42
Flecto TE		1200 x 1200 x 40	233300	10 Palets	Caja	6	8.64	4.00	34.56	C	126.42

* Estos paneles se instalan directamente debajo de un techo existente.

Accesorios Rockfon® Mono® Acoustic

Producto	Dimensiones (mm)	Referencia	Cantidad mínima	Unidad de Venta	Consumo aprox./m ²	Calidad de servicio	€ (IVA excl.)
Arandelas para fijación	-	89866	Caja	250 arandelas	0,70 pz	B	90.10 €/caja
Rosetas de fijación	-	248229	Caja	150 rosetas	4,17 pz	B	319.68 €/caja
Rockfon® Mono® Acoustic Tape - Banda R40/150	-	179322	Caja	"6 rollos (40 mm ancho x 150 m)"	1,7 ml	B	182.43 €/caja
Rockfon® Mono® Acoustic Powder Filler - polvo de juntas	-	309381	Bolsa	Bolsa de 15 kg	0,45 kg/m ² en 1200/1200 o 0,36 kg/m ² en 1800/1200	B	192.43 €/saco
Rockfon® Mono® Acoustic Color Filler - pasta de juntas	-	137604	Cubo	Cubo de 20 kg	0,6 kg/m ² en 1200/1200 o 0,51 kg/m ² en 1800/1200	B	236.70 €/cubo
Rockfon® Mono® Acoustic Elegant Render - Enlucido de acabado (Blanco)	-	309992	Cubo	Cubo de 15 kg	1,0 - 1,2 kg*	B	354.17 €/cubo
Rockfon® Mono® Acoustic Elegant Render Color-all - Enlucido de acabado (Color-all)	-	Según Color	Cubo	Cubo de 15 kg	1,5 kg	B	708.33 €/cubo
Rockfon® Mono® Acoustic Elegant Render Color-all Custom - Enlucido de acabado (Color-all Custom)	-	344757	Cubo	Cubo de 15 kg	1,5 kg	B	885.42 €/cubo
Trampilla de acceso	400 x 400**	178116	Pieza	Pieza	-	C	359.46 €/pza.
	600 x 600**	178117	Pieza	Pieza	-	C	479.28 €/pza.
Rockfon Mono Acoustic Herramienta Flexible	-	345488	Caja	5 Piezas	-	B	247.20 €/pza.
Rockfon Mono Acoustic Cuchillo de Cantos	-	345483	Pieza	Pieza	-	B	61.80 €/pza.
Rockfon Mono Acoustic Herramienta de Control	-	345487	Pieza	Pieza	-	B	61.80 €/pza.

* Consumo teórico que no tiene en cuenta las diferentes integraciones y acabados periféricos

** Otras dimensiones, consúltenos.

*** Solicitudes para muestras a validar de antemano, por favor consúltenos.

Rockfon recomienda la implementación del sistema Rockfon Mono Acoustic de su red de instaladores autorizados.

Rockfon no puede garantizar la miscibilidad de colores de diferentes producciones

Chicago Metallic™ Monolithic

Perfilería diseñada específicamente para la instalación de Rockfon® Mono® Acoustic

Referencia 2021 Referencia CMC	Descripción	Long. (m.)	Piezas/ Caja	m./ Caja	kg/ Caja	Caja/ Palet	kg/ Palet	Calidad de servicio	€/m (IVA excl.)
170359 56602069	Perfil Primario Mono 3600	3600	20	72,00	39,05	1250	3	5-10 días	6.58
310101 52343069	Perfil Secundario Mono 1200	1200	50	60,00	25,00	1200	2	5-10 días	3.63
166777 5110--69	Perfil Perimetral Mono 3050	3050	10	30,50	10,74	645	2	5-10 días	4.08
211184 HDC W2 AX087X500P	Clip de remate	H = 40 mm	500	-	4,03	-	-	5-10 días	0,52 €/ud.

Rockfon® System Mono Acoustic™

Diagrama para la instalación de Rockfon® Mono® Acoustic

- 1: Sistema de perfilería y suspensión de los componentes
- 2: Paneles de lana de roca Rockfon Mono Acoustic
- 3: Tornillos y arandelas para la fijación de los paneles, arandelas al centro de los paneles
- 4: Recubrimiento de las juntas entre los paneles
- 5: Enlucido proyectado Rockfon Mono Acoustic

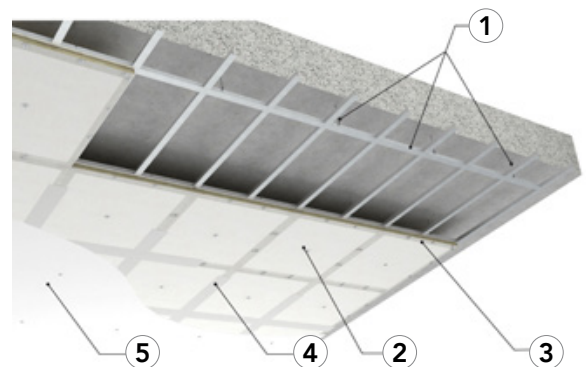

Rockfon Pacific®

- Panel económico con una superficie de calidad estándar
- Absorción acústica de clase A. Panel ligero de 12 mm de espesor
- Disponible en una gama básica de tamaños con perfilería vista o semivista
- Fácil de limpiar con ayuda de un aspirador



Canto	Tipo de perfilería	Dimensiones modulares (mm)	Referencia	Cantidad mínima	Unidad de Venta	Paneles / Caja	m² / Caja	Cajas / Palet	m² / Palet	Calidad de servicio	€/m² (IVA excl)
A15	T15/T24	600 x 600 x 12	279971	Palet	Palet	40	14,40	10	144,00	A	9.67
A24	T24	1200 x 600 x 12	323605	Palet	Palet	20	14,40	10	144,00	A	9.67
E15	T15	600 x 600 x 12	306953	> 1000 m²	Palet	20	7,20	20	144,00	B	19.29
E24	T24	600 x 600 x 12	306908	> 1000 m²	Palet	20	7,20	20	144,00	B	18.37

Pintura para el acabado de los cantos: consulte la sección Otros accesorios para techos modulares: p. 57

Rockfon® Rocklux®

- Campana de aislamiento acústico para limitar las transmisiones de sonido de los elementos técnicos incrustados en el techo
- Ideal en combinación con productos de la gama Rockfon dB para una máxima privacidad
- Adecuado para una amplia gama de instalaciones técnicas en diferentes tamaños
- Fácil de instalar



Hasta un 100 % HR.



A1

Dimensiones del producto doblado en caja (mm)	Referencia	Cantidad mínima	Unidad de Venta	Calidad de servicio	€ (IVA excl/pieza)
1105 x 1105 x 30 * para 600 x 600	259227	Caja	Caja	C	191.37
1780 x 745 x 30 ** para 1200 x 300 y 1350 x 300	259228	Caja	Caja	C	191.37

Rockfon Rocklux se entrega desmontado y debe montarse. Sus dimensiones internas / externas una vez ensambladas son:

* 725x725x130 / 785x785x160 mm: adecuado para instalaciones técnicas en dimensiones modulares: 600x600, 625x625, 675x675 mm

** 1400x365x130 / 1460x425x160 mm: adecuado para instalaciones técnicas en dimensiones modulares: 1200x300, 1250x312.5, 1350x300 mm.

Utilice 2 piezas de Rockfon Rocklux 1105x1105x30 mm, unidas con cinta de aluminio, para sistemas técnicos en las siguientes dimensiones modulares: 1200x600, 1250x625, 1350x600 mm.

Las dimensiones internas incluyen una sobremedida mínima de 50 mm (total) para posibles protuberancias de los sistemas de iluminación.

Rockfon® Rockshed™

- Se adapta perfectamente a las restricciones técnicas de los edificios industriales, especialmente en términos de confort acústico
- Alta absorción acústica y aislamiento térmico



α_w : 1,00 (Clase A)



A1

Negro y Galet: Clase A2-s1,d0



Hasta un 100 % HR.



50 mm : $\lambda_D = 37 \text{ mW/mK}$ / R = 1,35 m²K/W
75 mm : $\lambda_D = 37 \text{ mW/mK}$ / R = 2,00 m²K/W

Producto	Canto	Tipo de perfilera	Dimensiones modulares (mm)	Referencia	Cantidad mínima	Unidad de Venta	Paneles / Caja	m ² / Caja	Cajas / Palet	m ² / Palet	Calidad de servicio	€ (IVA excl/m ²)
Rockshed Blanco*		T35	1500 x 1000 x 50	136556	Caja	Caja	6	9,00	4	36,00	C	30.22
			1500 x 1000 x 75	136561	Palet	Palet	4	6,00	4	24,00	C	37.38
Rockshed Negro			1500 x 1000 x 50	280113	Caja	Caja	6	9,00	4	36,00	C	30.22
Rockshed Negro			1500 x 1000 x 75	280125	Caja	Caja	4	6,00	4	24,00	C	37.38
Rockshed Mastic			1500 x 1000 x 50	121753	207 m ²	Caja	6	9,00	4	36,00	C	30.22

* Los acabados de 50 y 75 mm. de espesor son miscibles.

Atención al levantar la caja (peso superior a 30 kg).

Rockfon® Samson

Producto	Canto	Tipo de perfilera	Dimensiones modulares (mm)	Referencia	Cantidad mínima	Unidad de Venta	Paneles / Caja	m ² / Caja	Cajas / Palet	m ² / Palet	Calidad de servicio	€ (IVA excl/m ²)
Rockfon® Samson		Rockfon® System T24 A™	600 x 600 x 40	37614	75 m ²	Caja	20	7.20	6	43.20	B	31.28
			1200 x 600 x 40	37616	75 m ²	Caja	10	7.20	6	43.20	A	31.28
			1800 x 600 x 40	231167	75 m ²	Caja	6	6.48	8	51.84	C	33.87
			2400 x 600 x 40	65517	75 m ²	Caja	8	11.52	6	69.12	B	33.87
			1200 x 1200 x 40	179532	75 m ²	Caja	5	7.20	5	36,00	C	34.81
		Rockfon® System HAT A™	600 x 600 x 40	37614	75 m ²	Caja	20	7.20	6	43.20	B	31.28
			1200 x 600 x 40	37616	75 m ²	Caja	10	7.20	6	43.20	A	31.28

Rockfon® Senses™

Panel mural

- Los paneles acústicos de pared Rockfon Senses están disponibles en cinco superficies naturales para fomentar el bienestar en los interiores
- El acabado está hecho a mano de materiales orgánicos: flores fragantes, hierbas y hojas de prados alpinos.
- Rockfon Senses ha sido creado en colaboración con Organoid
- Óptima acústica gracias al panel de lana mineral detrás del acabado orgánico

Panel mural Rockfon Senses: 5 superficies naturales de fibras vegetales



Producto	Canto	Tipo de perfilería	Dimensiones modulares (mm)	Referencia	Cantidad mínima	Unidad de Venta	Paneles / Caja	m² / Caja	Caja / Palet	m² / Palet	Calidad de servicio	€/pza (IVA excl.)
Rockfon® Senses™ Moss	A	-	Cuadrado 1160 x 1160 x 40	310996	Caja	Caja	1	1,346	24	32,30	C	1514.1
			Rectángulo 1760 x 1160 x 40	311363	Caja	Caja	1	2,041	24	48,98		1715.98
Rockfon® Senses™ Alpine			Cuadrado 1160 x 1160 x 40	310950	Caja	Caja	1	1,346	24	32,30		1514.1
			Rectángulo 1760 x 1160 x 40	311006	Caja	Caja	1	2,041	24	48,98		1715.98
Rockfon® Senses™ Liberty			Cuadrado 1160 x 1160 x 40	310966	Caja	Caja	1	1,346	24	32,30		1009.4
			Rectángulo 1760 x 1160 x 40	311243	Caja	Caja	1	2,041	24	48,98		1211.28
Rockfon® Senses™ Leaves			Cuadrado 1160 x 1160 x 40	310967	Caja	Caja	1	1,346	24	32,30		1009.4
			Rectángulo 1760 x 1160 x 40	311350	Caja	Caja	1	2,041	24	48,98		1211.28
Rockfon® Senses™ Bloom			Cuadrado 1160 x 1160 x 40	310968	Caja	Caja	1	1,346	24	32,30		1211.28
			Rectángulo 1760 x 1160 x 40	311354	Caja	Caja	1	2,041	24	48,98		1413.16
Accesorios para Rockfon® Senses™ (panel mural)**												
Kit de fijación en pared directo Rockfon Eclipse® (distancia de 15 mm)***	-	-	Para paneles: - Cuadrado 1160 - Rectángulo 1760	319426	Caja	Caja	2 perfiles de fijación mural 15 mm, 2 perfiles de fijación para paneles, 2 distanciadores M8 y 2 pernos espaciadores M8 x 10 mm	-	-	-	C	46.94 €/caja
Kit de fijación en pared escalonado Rockfon Eclipse® (distancia de 65 mm)***	-	-	Para paneles: - Cuadrado 1160 - Rectángulo 1760	319427	Caja	Caja	2 perfiles de fijación mural 65 mm, 2 perfiles de fijación para paneles, 2 distanciadores M8 y 2 pernos espaciadores M8 x 60 mm	-	-	-	C	53.53 €/caja

** Sólo garantizamos la integridad del sistema si se ha instalado con uno de los dos kits de fijación Rockfon.

*** Existen varios métodos de instalación dependiendo de la forma del panel mural Rockfon Senses. Consulte la guía de instalación del sistema Rockfon® Eclipse Wall.

Concepto	Cantidad	€/pza (IVA excl.)
Gastos de envío	1 - 24	226.6
	Otras cantidades	Consúltenos

Rockfon® Universal™ Baffle

- Soluciones acústicas creativas e innovadoras, disponibles en Blanco Universal y en 31 colores duraderos, de tonalidades desde sùtiles a llamativas que inspirarán y complementarán cualquier diseño de plenum abierto
- Ideal para áreas de masa térmica o donde se requiere acceso frecuente a los servicios o sin obstáculos
- Viene con un marco robusto que protege los cantos del panel de daños
- Disponible con múltiples posibilidades de diseño de suspensión



A_{eq}
(m²/módulo)



A2-s1, d0



Blanco (77%)
Charcoal (4%)
Color-all (Depende del color)



Clase B
(40°C, 95% RH)











Producto	Canto	Marco	Dimensiones (mm)	Referencia	Cantidad mínima	Unidad de Venta	Paneles / Caja	Cajas / Palet	Calidad de servicio	€/panel (IVA excl.)*
Rockfon® Universal™ Baffle Blanco	2F 	2F - 2 lados enmarcados**	1200 x 300 x 50	280067	Caja	Caja	12	9	C	41.06
			1200 x 450 x 50	280066	75 uds.	Caja	6	12	C	55.48
			1200 x 600 x 50	280064	Caja	6	9	C	68.03	
	4F 	4F - 4 lados enmarcados (blanco)	1200 x 300 x 50	280063	Caja	Caja	12	9	C	70.73
			1200 x 450 x 50	280060	75 uds.	Caja	6	12	C	85.18
			1200 x 600 x 50	280059	Caja	6	9	C	97.72	
			1800 x 300 x 50	287989	75 uds.	Caja	6	15	C	137.94
			1800 x 600 x 50	290930	75 uds.	Caja	6	9	C	179.90
			1200 x 300 x 50	280115	Caja	Caja	12	9	C	76.27
Rockfon® Universal™ Baffle Charcoal (Negro)	4F 	4F - 4 lados enmarcados (negro)	1200 x 450 x 50	280109	75 uds.	Caja	6	12	C	93.31
			1200 x 600 x 50	280105	Caja	6	9	C	107.99	
			1800 x 300 x 50	309382	75 uds.	Caja	6	15	C	161.58
			1800 x 600 x 50	307549	75 uds.	Caja	6	9	C	189.84
			1200 x 300 x 50		75 uds.	Caja	12	12	C	110.31
Rockfon® Universal™ Baffle Color- all	4F 	4F - 4 lados enmarcados***	1200 x 450 x 50		75 uds.	Caja	6	6	C	126.84
			1200 x 600 x 50		75 uds.	Caja	6	6	C	142.97
			1800 x 200 x 50		75 uds.	Caja	12	12	C	165.55
			1800 x 300 x 50		75 uds.	Caja	12	12	C	218.45
			1800 x 600 x 50		75 uds.	Caja	6	9	C	250.28

* Unidad de facturación es 1 panel

** Los paneles Rockfon Universal Baffle con 2 lados enmarcados están disponibles solo en blanco.

*** Los paneles Rockfon Universal Baffle con 4 lados enmarcados están disponibles en todos los colores Rockfon Color-all excepto Mercury 62. Para el color del marco es necesario proporcionar el código RAL deseado. Para los baffles Color-all, la cantidad mínima es de 75 unidades. Consúltenos para más detalles.

Accesorios para Rockfon® System Universal™ Baffle

Referencia	Producto	Dimensiones (mm)	Cantidad mínima	Unidad de Venta	Piezas / Caja	Cajas / Palet	Calidad de servicio	€/caja (IVA excl.)
	233134 Juego de Suspensión Design		Caja	Caja	12 pzas/ caja		C	138.38
	283313 Riel de Soporte Rockfon Baffle, 1,0 mm Galva	3000 x 30 x 30	Caja	Caja	8 pzas/ caja		C	241.02
	283324 Riel de Soporte Rockfon Baffle, 1,0 mm, Blanco	3000 x 30 x 30	Caja	Caja	8 pzas/ caja		C	620.14
	283326 Riel de Soporte Rockfon Baffle, 1,0 mm, Negro	3000 x 30 x 30	Caja	Caja	8 pzas/ caja		C	620.14
	283330 Clip de Fijación Rockfon Baffle + Perno M6	-	Caja	Caja	24 pzas/ caja		C	45.32
	283327 Conector de Riel de Soporte Rockfon Baffle***	-	Caja	Caja	48 pzas/ caja		C	257.05
	283337 Tope de Riel de Soporte Rockfon Baffle***	-	Caja	Caja	48 pzas/ caja		C	237.82
	155132 2800S1001 Perfil primario T24 Click 3600	3600 (1200 mm centros)	Caja	Caja	15 pzas/ caja	70,00	C	Ver en la parte "Perfilería"
	158088 2894S3001 Perfil secundario T24 Click 1200	1200	Caja	Caja	45 pzas/ caja	72,00	C	Ver en la parte "Perfilería"
	155135 2896S3001 Perfil secundario T24 Click 1800	1800	Caja	Caja	25 pzas/ caja	60,00	C	Ver en la parte "Perfilería"
	182123 QH HH 320 QH018018 Cuelgues rápidos HH 320	-	Caja	Caja	100 pzas/ caja	72,00	C	Ver en la parte "Perfilería"

Los colores de baffles 4F

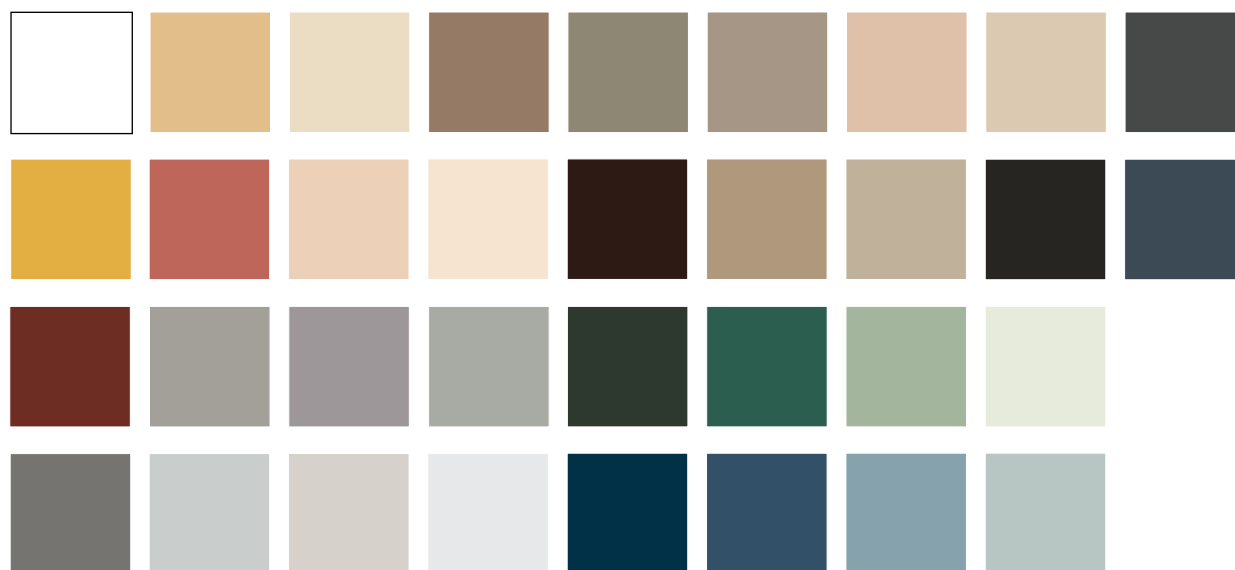

Los códigos de colores están disponibles en la página 17.

Rockfon® System Universal Baffle™

Solución Rockfon
Baffle Riel de Soporte



Solución Rockfon
Baffle T24

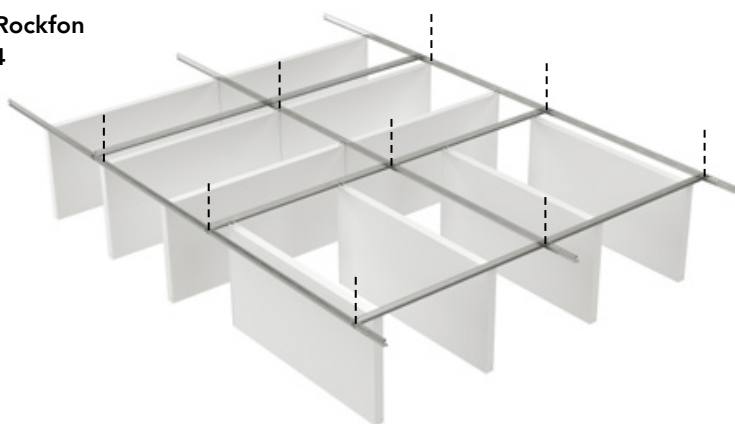

Solución Rockfon Baffle con el
juego de suspensión Design

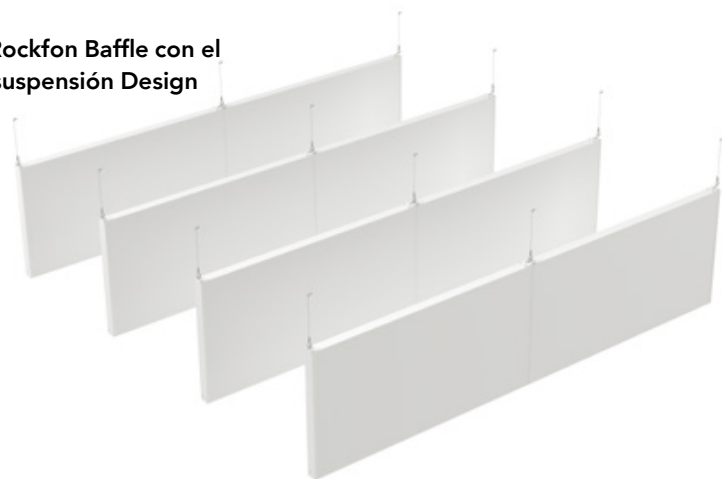

Detalles de todos los
Rockfon Universal Baffles



Rockfon Universal Baffles –accesorio multifunción presente en todos los baffles con ojal I de suspensión abierto en posición vertical.





Perforaciones en el extremo de los baffles para garantizar una buena alineación.

“
VER VIDEO
DE INSTALACIÓN
EN LA WEB
”



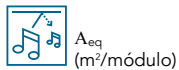





Rockfon Humitec® Baffle

- Soluciones acústicas flexibles de suspensión libre, perfectas para ambientes interiores húmedos o duros o para áreas que requieren limpieza regular
- Fabricado para resistir ambientes húmedos y corrosivos de Clase D
- Viene con un marco robusto y duradero que protege los cantos del panel de daños y asegura la limpieza
- Ideal para áreas donde se requiere acceso frecuente o sin obstáculos a los servicios



Canto	Marco	Dimensiones (mm)	Referencia	Cantidad mínima	Unidad de Venta	Paneles / Caja	Cajas / Palet	Calidad de servicio	€/panel (IVA excl)
 4F	4F - 4 lados enmarcados	1200 x 600 x 50	280146	Caja	Caja	6	9	C	113.12
		1200 x 450 x 50	280151	75 unidades	Caja	6	12	C	98.23

Accesorios para Rockfon System Humitec Baffle

Referencia	Producto	Dimensiones (mm)	Cantidad mínima	Unidad de Venta	Unidades / Caja	Cajas / Palet	Calidad de servicio	€/caja (IVA excl.)
 283335 FH B D D11	Soporte de Fijación Directa ECR	-	Caja	Caja	24		C	132.66
 288098	Varilla roscada M6, 30 mm, ECR	-	Caja	Caja	48		C	Consúltenos
 211196 NUT D M6 D10014	Tuerca M6 ECR	-	Caja	Caja	100		C	Consúltenos
 211197 CAP D M6 D10416	Tapa protectora M6	-	Caja	Caja	100		C	Ver en la parte "Perfilería"
 211195 TR D M6 D10012	Varilla roscada M6, 1000 mm, ECR		Caja	Caja	100		C	Ver en la parte "Perfilería"
 158036 D2800S1001	Perfil primario T24 ECR Click 3600	3600	Caja	Caja	15	70	C	Ver en la parte "Perfilería"
 216991 D2894S3001	Perfil secundario T24 ECR Click 1200	1200	Caja	Caja	45	72	C	Ver en la parte "Perfilería"
 189037	Suspensión Nonius ECR, clase D (negro)	-	Caja	Caja	100		C	Consúltenos

Rockfon® Industrial™ Baffle

- Soluciones acústicas funcionales y suspendidas para entornos industriales ruidosos
- Disponible en una superficie natural y resistente
- Ideal para áreas donde se requiere acceso frecuente o sin obstáculos a los servicios
- Viene con una variedad de opciones de montaje rápido y fácil



Canto	Marco	Dimensiones (mm)	Referencia	Cantidad mínima	Unidad de Venta	Paneles / Caja	Cajas / Palet	Calidad de servicio	€/panel (IVA excl)
 2F	2F - 2 lados enmarcados	1200 x 600 x 50	280141	Caja	Caja	6	9	C	66.15
		1200 x 450 x 50	280143	75 unidades	Caja	6	12	C	54.17

Accesorios para Rockfon System Industrial Baffle

Referencia	Producto	Dimensiones (mm)	Cantidad mínima	Unidad de Venta	Piezas / Caja	Cajas / Palet	Calidad de servicio	€/panel (IVA excl)
	283313 Riel de Soporte Rockfon Baffle, 1,0 mm Galva	3000 x 30 x 30	Caja	Caja	8 pzas/caja		C	241.02
	283324 Riel de Soporte Rockfon Baffle, 1,0 mm, Blanco	3000 x 30 x 30	Caja	Caja	8 pzas/caja		C	620.14
	283326 Riel de Soporte Rockfon Baffle, 1,0 mm, Negro	3000 x 30 x 30	Caja	Caja	8 pzas/caja		C	620.14
	283330 Clip de Fijación Rockfon Baffle + Perno M6	2 pzas/bafle	Caja	Caja	24 pzas/caja		C	45.32
	283327 Conector de Riel de Soporte Rockfon Baffle***	1 pza/Riel de Soporte	Caja	Caja	48 pzas/caja		C	257.05
	283337 Tope de Riel de Soporte Rockfon Baffle***	2 pzas/fila	Caja	Caja	48 pzas/caja		C	237.82
	155132 2800S1001 Perfil primario T24 Click 3600	3600 (1200 mm centros)	Caja	Caja	15 pzas/caja	70,00	C	Ver en la parte "Perfilería"
	158088 2894S3001 Perfil secundario T24 Click 1200	1200	Caja	Caja	45 pzas/caja	72,00	C	Ver en la parte "Perfilería"
	182123 QH HH 320 QH018018 Cuelgues rápidos HH 320	-	Caja	Caja	100 pzas/caja	72,00	C	Ver en la parte "Perfilería"

Rockfon® VertiQ®

- Paneles murales estéticos, duraderos y de elevada absorción acústica
- La variedad de colores, opciones de instalación y tipos de canto disponibles proporcionan una amplia variedad de posibilidades de diseño
- Excelente rendimiento en términos de reacción al fuego y resistencia a la humedad



α_w: **1,00**
(Clase A)



A2-s1,d0



Blanco 72 %
Gris claro 61%
Gris oscuro 33 %
Negro 5 %



Hasta un
100 % HR.

Rockfon® System VertiQ® T24 A Wall

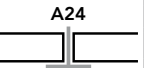



Producto	Canto	Tipo de perfilera	Dimensiones modulares (mm)	Referencia	Cantidad mínima	Unidad de Venta	Paneles / Caja	m² / Caja	Cajas / Palet	m² / Palet	Calidad de servicio	€/m² (IVA excl)
Blanco		Rockfon System VertiQ T24 A Wall	1200x1200x40**	187618	Caja	Caja	6	8,64	4	34,56	C	122.68
			2700x1200x40***	227289	Caja	Caja	4	12,96	6	77,76	C	122.68
Gris osuro			1200x1200x40**	225585	Caja	Caja	6	8,64	4	34,56	C	122.68
			2700x1200x40***	226334	Caja	Caja	4	12,96	6	77,76	C	122.68
Gris claro			1200x1200x40**	101235	Caja	Caja	6	8,64	4	34,56	C	122.68
			2700x1200x40***	101236	Caja	Caja	4	12,96	6	77,76	C	122.68
Negro			1200x1200x40**	188470	Caja	Caja	6	8,64	4	34,56	C	122.68
			2700x1200x40***	222107	Caja	Caja	4	12,96	6	77,76	C	122.68

* Solo para los productos blancos y gris oscuro. Consútenos para los productos de color.

*** Dimensiones exactas: 2692 x 1192 x 40

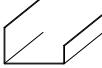
** Dimensiones exactas: 1192 x 1192 x 40

Accesorios Rockfon® System VertiQ® T24 A Wall

	Producto	Dimensiones modulares (mm)	Referencia	Unidad de Venta	Piezas / Caja	Cajas / Palet	Calidad de servicio	€ (IVA excl.)
	Perfil en J, L=3050mm, Blanco (RAL 9003)	25 x 40 x 13 mm	166772 142340001	Caja	18	35	C	Ver en la parte "Perfileria"
	Perfil en J, L=3050mm, Gris (RAL 9006)		166874 14234004	Caja	18	35	C	
	Perfil en J, L=3050mm, Negro (RAL 9005)		227312 14234088	Caja	18	35	C	
	Perfil primario, Blanco (RAL 9003)	38 x 24 mm	155132 2800S1001	Caja	15	70	C	Ver en la parte "Perfileria"
	Perfil primario, Gris 04 (RAL 9006)		2800S104	-	15	70	C	
	Perfil primario, Negro 88 (RAL 9004)		2800S188	-	15	70	C	
	Perfil secundario, Blanco (RAL 9003)		243823 2854S3001	Caja	45	72	C	
	Perfil secundario, Gris 04 (RAL 9006)		2854S304	-	45	72	C	
	Perfil secundario, Negro 88 (RAL 9004)		2854S388	-	45	72	C	
	Clip SMF*	-	314291	Caja	100	-	C	78.22 €/caja
	Pata de fijación **	-	99332	Caja	50	-	C	72.64 €/caja
	Pierna de apoyo	38 x 24 mm	283999	Caja	50	-	C	68.87 €/caja
	Herramienta de desmontaje	-	102460	Caja	1	-	C	34.04 €/caja

* Cuando el último perfil J debe instalarse por última vez, el clip SMF se ajustará debajo del perfil para permitir el desmontaje del sistema.

**Brinda soporte para los paneles cuando se instalan paneles en varias alturas que no descansan en el suelo o en los zócalos.

Rockfon® System VertiQ® HAT A Wall



Producto	Canto	Tipo de perfilera	Dimensiones modulares (mm)	Referencia	Cantidad mínima*	Unidad de Venta	Paneles / Caja	m² / Caja	Cajas / Palet	m² / Palet	Calidad de servicio	€/m² (IVA excl)
Wall Blanco		Rockfon System VertiQ HAT A Wall	1172 x 1172 x 40	188500	Caja	Caja	6	8,24	4	32,96	C	122.68
			2672 x 1172 x 40	188468	Caja	Caja	4	12,53	6	75,18	C	122.68
Wall Gris osuro			1172 x 1172 x 40	225587	Caja	Caja	6	8,24	4	32,96	C	122.68
			2672 x 1172 x 40	226335	Caja	Caja	4	12,53	6	75,18	C	122.68
Wall Gris claro			1172 x 1172 x 40	101237	Caja	Caja	6	8,24	4	32,96	C	122.68
			2672 x 1172 x 40	101238	Caja	Caja	4	12,53	6	75,18	C	122.68
Wall Negro			1172 x 1172 x 40	188471	Caja	Caja	6	8,24	4	32,96	C	122.68
			2672 x 1172 x 40	188473	Caja	Caja	4	12,53	6	75,18	C	122.68

* Solo para el producto blanco. Consútenos para los productos de color.

***Dimensión modular: 2700 x 1200 x 40

**Dimensión modular: 1200 x 1200 x 40

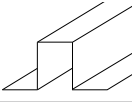
Accesorios Rockfon® System VertiQ® HAT A Wall

	Producto	Dimensiones modulares (mm)	Referencia	Unidad de Venta	Piezas/Caja	Calidad de servicio	€ (IVA excl.)
	Perfil en J, L=3050mm, Blanco (RAL 9003)	25 x 40 x 13	166772 142340001	Caja	18	C	Ver en la parte "Perfilería"
	Perfil en J, L=3050mm, Gris (RAL 9006)	25 x 40 x 13	166874 14234004	Caja	18	C	
	Perfiles en J, L=3050mm, Negro (RAL 9005)	25 x 40 x 13	227312 14234088	Caja	18	C	
	Perfiles principales* HAT Blanco	2700	100341	Caja	10	C	21.77 €/m
	Perfiles principales* HAT Gris		100344	Caja	10		21.77 €/m
	Perfiles intermedios* HAT Blanco	1148	100343	Caja	20		18.95 €/m
	Perfiles intermedios* HAT Gris		100345	Caja	20		18.95 €/m
	Clip SMF**	-	314291	Caja	100	C	78.22 €/caja
	Pierna de apoyo***	38 x 24	283999	Caja	50	C	68.87 €/caja
	Herramienta de desmontaje	-	102460	Caja	1	C	34.04 €/caja

* Productos disponibles únicamente en blanco y en gris oscuro.

** Cuando el último perfil J debe instalarse por última vez, el clip SMF se ajustará debajo del perfil para permitir el desmontaje del sistema.

***Brinda soporte para los paneles cuando se instalan paneles en varias alturas que no apoyan en el suelo o en los zócalos.

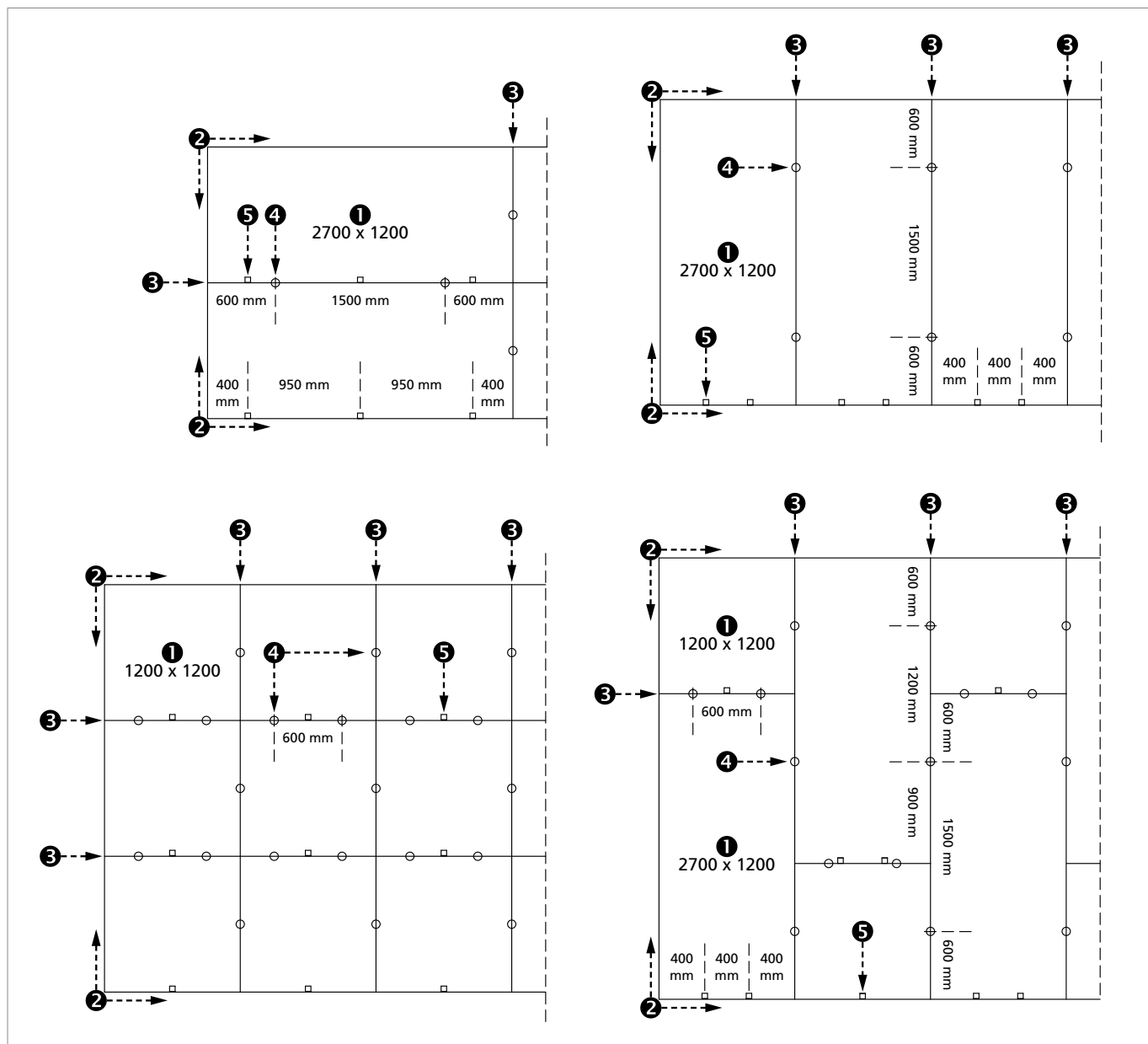



“
VER VIDEO
DE INSTALACIÓN
EN LA WEB
”

Rockfon® System VertiQ® C Wall

Producto	Canto	Tipo de perfilera	Dimensiones modulares (mm)	Referencia	Cantidad mínima	Unidad de Venta	Paneles / Caja	m ² / Caja	Cajas / Palet	m ² / Palet	Calidad de servicio	€/m ² (IVA excl)
C Wall Blanco		Rockfon System VertiQ C Wall	2400 x 600 x 40	174029	Caja	Caja	4	5,76	6	34,56	C	205.54
C Wall Gris oscuro				174030								
C Wall Gris claro				174031								
C Wall Negro				174032								

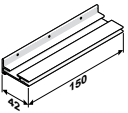
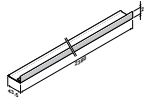
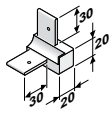
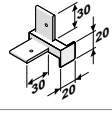
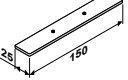
Accesorios Rockfon® System VertiQ® C Wall

	Producto	Dimensiones modulares (mm)	Referencia	Cantidad mínima	Unidad de Venta	Calidad de servicio	€ (IVA excl.)
	Pestaña de fijación	150 x 42 x 19	129766	Caja	Caja de 50 pz	C	158.69
	Perfil periférico L*	2380 x 43,5 x 20	155792	Caja	Caja de 8 pz	C	254.23
	Ángulo exterior entrando	43,5 x 20 x 20	247532	Caja	Caja de 4 pz	C	84.72
	Ángulo interior saliente	43,5 x 20 x 20	156073	Caja	Caja de 4 pz	C	75.70
	Clave Sistema S	150 x 25 x 2	127590	Caja	Caja de 50 pz	C	204.87
	Tornillos de sujeción	M4 x 5	130662	Caja	Caja de 500 pz	C	18.45

Para otras dimensiones, consúltenos.

*Disponibile solo en color Aluminio.

Diagrama de montaje

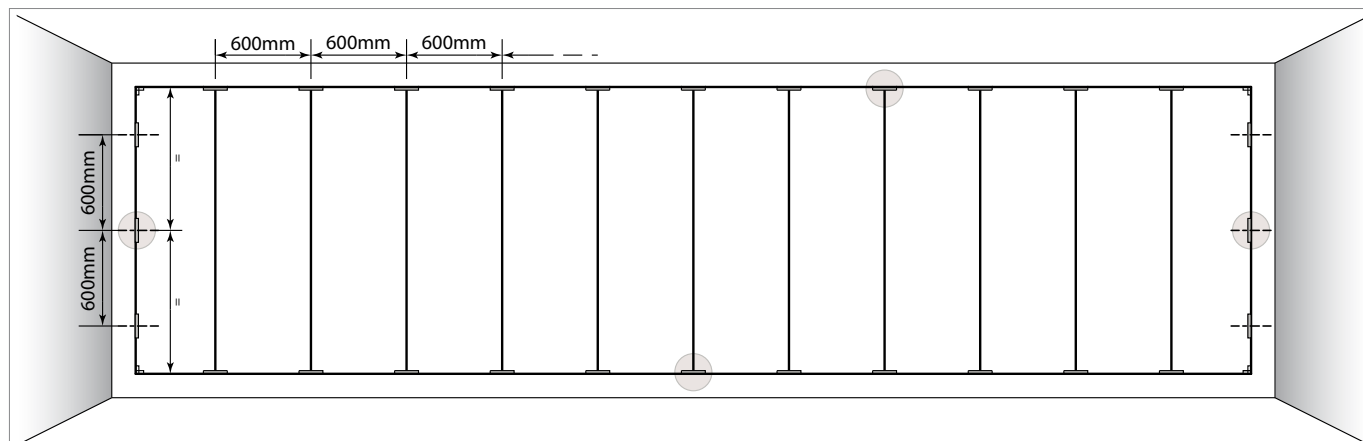

Rockfon® VertiQ® Metal

- Paneles murales estéticos, duraderos y de alta absorción acústica
- Excelentes prestaciones acústicas y de reacción al fuego
- Fácil de instalar



α_w : **0,95**
(Clase A)



A2-s2,d0



Reflexión de la luz
según colores



Hasta un
100 % HR.

Producto	Canto	Tipo de perfilera	Dimensiones modulares (mm)	Referencia	Cantidad mínima	Unidad de Venta	Paneles / Caja	m ² / Caja	Cajas / Palet	m ² / Palet	Calidad de servicio	€ (IVA excl/m ²)
Metal Ral9003	A	Sistema S*	1200 x 1200 x 40**	273031	Caja	Caja	2	2,88	12	34,56	C	Consúltenos
Metal Ral9005				273033								
Metal Ral9006				273034								

* Este sistema no requiere ningún accesorio adicional.

**Dimensiones exactas: 1190 x 1190 x 40

Accesorios Rockfon® VertiQ® Metal*





Escuadra de fijación mural inferior fijada a la pared.



Conector entre paneles Rockfon VertiQ.

* Estos accesorios vienen incluidos con los paneles.

Otros accesorios para techos modulares

Producto	Paneles compatibles	Canto compatible	Referencia	Cantidad mínima	Piezas o Cantidad/Caja	kg / Caja	Calidad de servicio	€ (IVA excl.)
Pegamento SwiftFix para Cantos As y B**	Rockfon Blanka Rockfon Blanka Activity Rockfon Color-all B (40mm)	As B	216747	1	Cubo de 10 litros	13	B	75.65 €/cubo
Gancho para canto B 40mm	Rockfon Color-all Special B (40mm)	B	314294	Caja	Caja	100	Consúltenos	160.48 €/caja
Gancho para canto B 50-60mm			110759	Caja	Caja	100		128.14 €/caja
Gancho para canto B 70-100mm			110760	Caja	Caja	50		123.97 €/caja
Gancho para canto G 	Rockfon Blanka	G	314695	1 caja	100	-	C	53.56 €/caja
Cuchillo para canto X 	Rockfon Blanka Rockfon Color-All Rockfon Medicare Plus	X	259250	-	1	-	C	79.61 €/pza.
Marco canto X para luminaria			237040	1	1	1,22	C	60.81 €/pza.
Muelle de pared para paneles canto X			237264	1 caja	100	0,6	C	Ver precio en la sección 'Perfilería / Accesorios / Clips y Clips para paneles'
HDC1 - Clip anti-levantamiento*	Para paneles: esp. 15-20 mm (canto A), esp. 15-30 mm (canto E), esp. 20-25 mm (cantos X, M, Z).		237949	-	100	1,33	C	
HDC2 - Clip anti-levantamiento*			237952	-	150	1,60	C	
HDC3 - Clip anti-levantamiento*			237954	-	100	1,30	C	
Relleno para perfiles T24 Blanco	-	-	211208	-	500	0,60	Consúltenos	221.74 €/caja
Relleno para perfiles T24 Gris	-	-	182937	-	500	0,60		221.74 €/caja
Relleno para perfiles T24 Negro	-	-	336194	-	500	0,60		221.74 €/caja
Relleno para perfiles T15 Blanco	-	-	182935	-	500	0,60		221.74 €/caja
Relleno para perfiles T15 Gris	-	-	182936	-	500	0,60		221.74 €/caja

VIDEO EN LA WEB

*Le recordamos que los clips anti-levantamiento HDC se adaptan exclusivamente a la instalación de perfilera Rockfon.

**Para conocer la cantidad de pegamento necesario para su proyecto, consulte el guía de consumo a continuación.

Un bote de pegamento (10 L, 13 kg) permite pegar aproximadamente 20 m² de techo.

***Consultar situación de stocks para estos productos.

Guía de consumo del pegamento

Pegamento	Dimensiones modulares (mm)	
	600 x 600	1200 x 600
Rockfon® SwiftFix™ pegamento de base acuosa	0,39 - 0,65 kg/m ²	0,39 - 0,65 kg/m ²

Pintura para el acabado de los cantos

Producto	Paneles compatibles	Referencia	Cantidad mínima	Unidad de Venta	Calidad de servicio	Euros (Cubo)
Pintura Blanca*	Para Rockfon Artic, Rockfon Blanka, Rockfon Ekla, Rockfon Medicare, Rockfon Pacific, Rockfon Clean Space Pro, Rockfon Mono Acoustic	64956	1	Cubo de 2,5 l	C	116.61
Kit de reparación para Eclipse y Contour	Para todos los paneles Eclipse y Contour	263217	1	Bote de 450 ml	C	27.12
		314149	1	Bote de 250 ml	C	20.58

Después del corte: orden y entrega al mismo tiempo que los paneles.

*Este producto debe utilizarse dentro de los 6 meses a partir de su fabricación

Descripción de las prestaciones de la perfilería Chicago Metallic™



Reacción al fuego

La clasificación de reacción al fuego cumple con la norma EN 13501-1. Le perfilería en acero Chicago Metallic y sus accesorios no son combustibles.



Resistencia al fuego

La resistencia al fuego de la perfilería en acero Chicago Metallic cumple con la norma EN 13501-2.



Colores

La perfilería Chicago Metallic está disponible en muchos colores basados en la carta de colores del sistema RAL y NCS, medidos de acuerdo con ISO 7724-2 e ISO 7724-3. Los colores pueden desviarse ligeramente de sus referencias RAL y NCS. La perfilería Chicago Metallic está disponibles en acabado de brillo bajo, medio y alto con valores promedio de 5, 15 y 50 unidades, respectivamente. El brillo se mide según la norma EN 13523 parte 2 a un ángulo de 60°.



Resistencia a la corrosión

Los productos Chicago Metallic son de acero galvanizado en caliente, siguiendo el proceso de fabricación de Sendzimir, y cumplen con la clase de corrosión EN 13964 (A, B, D). Los sistemas estándar de Clase B están cubiertos de manera uniforme en ambos lados con 100 g / m² de zinc. La resistencia a la corrosión mejorada de los sistemas y accesorios de Clase C y D es debido a una capa uniforme en ambos lados de 100 g / m² y 275 g / m² de zinc respectivamente, y a una protección por una capa adicional de pintura de 20 micras de cada lado.



Capacidad de carga máxima

La capacidad de carga máxima (carga máxima kg/m² aplicable al sistema de perfilería sin exceder la deflexión permitida de los componentes individuales) cumple con la norma EN 13964. El valor acumulado de la deflexión del sistema (indicado en las fichas técnicas) no debe exceder la deflexión máxima recomendada por la clase estándar 1. Configuraciones especiales con tamaños de dimensión no estándar, como se menciona en las fichas técnicas, debe ser calculada específicamente por los Servicios Técnicos de Rockfon.

Códigos de colores



Blanco 001
RAL 9003



Blanco 901
RAL 9010



Blanco 01



Gris aluminio 04
RAL 9006

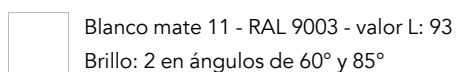

Blanco mate 11 - RAL 9003 - valor L: 93
Brillo: 2 en ángulos de 60° y 85°

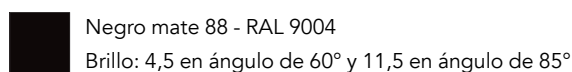

Negro mate 88 - RAL 9004
Brillo: 4,5 en ángulo de 60° y 11,5 en ángulo de 85°



Gris platino 54
RAL 7035

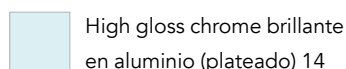

High gloss chrome brillante
en aluminio (plateado) 14

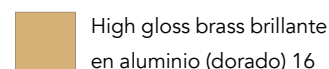

High gloss brass brillante
en aluminio (dorado) 16

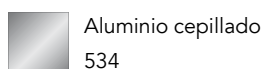

Aluminio cepillado
534

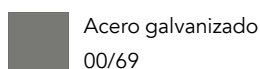

Acero galvanizado
00/69

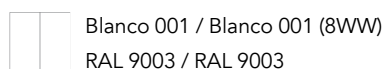

Blanco 001 / Blanco 001 (8WW)
RAL 9003 / RAL 9003

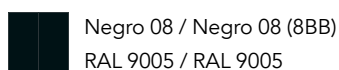

Negro 08 / Negro 08 (8BB)
RAL 9005 / RAL 9005

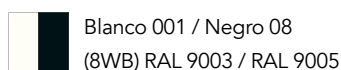

Blanco 001 / Negro 08
(8WB) RAL 9003 / RAL 9005

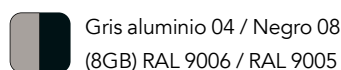

Gris aluminio 04 / Negro 08
(8GB) RAL 9006 / RAL 9005

Los códigos RAL indican la coincidencia de color más parecida. El tono real de la perfilería puede desviarse ligeramente de los colores impresos.





Chicago Metallic™ T24 Click 2890 (clic)



A1



Clase B

Referencia 2021 Referencia CMC	Descripción			Long. (m.)	Piezas/ Caja	m./ Caja	kg/ Caja	Caja/ Palet	kg/ Palet	Calidad de servicio	€/m (IVA excl.)
Disponibile en blanco 001 y 901*											
155132 2800S1001	Primario	38 x 24 mm	3,600	15	54,00	19,47	70	1363	1363	5-10 días	1,74
163730 289130001	Perfil secundario	38 x 24 mm	0,300	150	45,00	13,08	70	916	916	10-15 días	4,01
158089 2892S3001	Perfil secundario	38 x 24 mm	0,600	45	27,00	8,20	70	574	574	5-10 días	1,74
158088 2894S3001	Perfil secundario	38 x 24 mm	1,200	45	54,00	15,71	72	1131	1131	5-10 días	1,74
170201 289530001	Perfil secundario	38 x 24 mm	1,500	50	75,00	26,44	36	952	952	10-15 días	1,74
155135 2896S3001	Perfil secundario	38 x 24 mm	1,800	25	45,00	16,20	60	973	973	10-15 días	2,02
180558 280033001	Primario	38 x 24 mm	4,050	25	101,25	35,94	50	1797	1797	10-15 días	2,02
183495 289233001	Perfil secundario	38 x 24 mm	0,675	75	50,63	14,72	70	1030	1030	10-15 días	1,74
183500 289433001	Perfil secundario	38 x 24 mm	1,350	50	67,50	19,58	36	705	705	10-15 días	1,74
Disponibile en color blanco mate (Matt White 11)											
222377 2800S111	Primario	38 x 24 mm	3,600	15	54,00	32,04	70	1363	1363	5-10 días	2,39
222383 2892S311	Perfil secundario	38 x 24 mm	0,600	45	27,00	8,20	70	574	574	5-10 días	2,39
222387 2894S311	Perfil secundario	38 x 24 mm	1,200	45	54,00	15,90	72	1148	1148	5-10 días	2,39
Disponibile en gris 04 y negro mate 88**											
166859 2800S104	Primario	38 x 24 mm	3,600	15	54,00	19,47	70	1363	1363	10-15 días	2,11
166860 2892S304	Perfil secundario	38 x 24 mm	0,600	45	27,00	8,20	70	574	574	10-15 días	2,11
166861 2894S304	Perfil secundario	38 x 24 mm	1,200	45	54,00	15,71	72	1131	1131	10-15 días	2,11

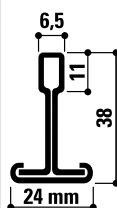

* Atención: el código indicado corresponde al color 001. Si desea el color blanco 901, por favor especifíquelo en su pedido.

** Atención: el código indicado corresponde al color 04. Si desea el color negro mate 88, especifíquelo en su pedido.

Los precios publicos de perfiles negros mates 88 y gris 04 son los mismos. Consútenos para los colores 54 - 57.

Chicago Metallic™ T24 Hook 2850 (a gancho)



A1



Clase B

Referencia 2021 Referencia CMC	Descripción			Long. (m.)	Piezas/ Caja	m./ Caja	kg/ Caja	Caja/ Palet	kg/ Palet	Calidad de servicio	€/m (IVA excl.)
Disponibile en blanco 001 y 901*											
155132 2800S1001	Primario	38 x 24 mm	3,600	15	54,00	19,47	70	1.363	1.363	5-10 días	1,74
243803 2852S3001	Perfil secundario	38 x 24 mm	0,600	45	27,00	8,20	70	574	574	5-10 días	1,74
243823 2854S3001	Perfil secundario (3 luces)	38 x 24 mm	1,200	45	54,00	15,70	72	1.131	1.131	5-10 días	1,74
180558 280033001	Primario	38 x 24 mm	4,050	25	101,25	35,94	50	1.797	1.797	10-15 días	2,02
180559 285233001	Perfil secundario	38 x 24 mm	0,675	75	50,63	14,72	42	618	618	10-15 días	2,02
180561 285433001	Perfil secundario	38 x 24 mm	1,350	50	67,50	19,58	36	705	705	10-15 días	2,02
184025 285130001	Perfil secundario	38 x 24 mm	0,300	150	45,00	13,08	36	471	471	10-15 días	4,01
180563 285530001	Perfil secundario	38 x 24 mm	1,500	50	75,00	26,44	36	952	952	10-15 días	2,02
244336 2856S3001	Perfil secundario (5 luces)	38 x 24 mm	1,800	25	45,00	16,20	60	973	973	10-15 días	2,02
Disponibile en gris 04 y negro mate 88**											
166859 2800S104	Primario	38 x 24 mm	3,600	15	54,00	19,47	70	1.363	1.363	10-15 días	2,11
245923 2852S304	Perfil secundario	38 x 24 mm	0,600	45	27,00	8,20	70	574	574	10-15 días	2,11
245929 2854S304	Perfil secundario (3 luces)	38 x 24 mm	1,200	45	54,00	15,70	72	1.131	1.131	10-15 días	2,11
247492 2856S304	Perfil secundario (5 luces)	38 x 24 mm	1,800	25	45,00	16,20	60	973	973	10-15 días	2,86

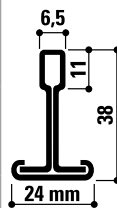

* Atención: el código indicado corresponde al color 001. Si desea el color blanco 901, por favor especifíquelo en su pedido.

** Atención: el código indicado corresponde al color 04. Si desea el color negro mate 88, especifíquelo en su pedido. Consútenos por los colores 54 - 57.

Chicago Metallic™ T15 Click 2790 (clic)



A1



Clase B

Referencia 2021 Referencia CMC	Descripción		Long. (m.)	Piezas/ Caja	m./ Caja	kg/ Caja	Caja/ Palet	kg/ Palet	Calidad de servicio	€/m (IVA excl.)
Disponibles en blanco 001 y 901*										
166733 2700S1001	Primario universal	38 x 15 mm	3,600	15	54,00	17,12	50	856	5-10 días	1,74
166727 2794S3001	Perfil secundario	38 x 15 mm	1,200	45	54,00	13,73	72	989	5-10 días	1,74
166730 2792S3001	Perfil secundario	38 x 15 mm	0,600	45	27,00	7,10	70	497	5-10 días	1,74
202796 270033001	Primario universal	38 x 15 mm	2,700	30	81,00	25,51	50	1.275	10-15 días	2,02
202801 279433001	Perfil secundario*	38 x 15 mm	1,350	30	40,50	10,50	50	525	10-15 días	2,34
202798 279233001	Perfil secundario*	38 x 15 mm	0,675	75	50,63	13,00	42	546	10-15 días	2,34
Disponibles en color blanco mate (Matt White 11)										
254222 2700S111	Primario	38 x 15 mm	3,600	15	54,00	17,12	50	856	5-10 días	2,39
254223 2792S311	Perfil secundario	38 x 15 mm	0,600	45	27,00	13,73	72	989	5-10 días	2,39
254224 2794S311	Perfil secundario	38 x 15 mm	1,200	45	54,00	7,10	70	497	5-10 días	2,39
Disponibles en gris 04 y negro mate 88**										
226969 2700S104	Primario Universal	38 x 15 mm	3,600	15	54,00	17,12	50	856	10-15 días	2,11
226970 2792S304	Perfil secundario	38 x 15 mm	0,600	45	27,00	7,10	70	497	10-15 días	2,11
226971 2794S304	Perfil secundario	38 x 15 mm	1,200	45	54,00	13,73	72	989	10-15 días	2,11

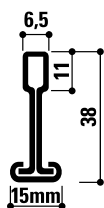

* Atención: el código indicado corresponde al color 001. Si desea el color blanco 901, por favor especifíquelo en su pedido.

**Atención: el código indicado corresponde al color 04. Si desea el color negro mate 88, especifíquelo en su pedido.

Chicago Metallic™ T15 Hook 2750 (a gancho)



A1



Clase B

Referencia 2021 Referencia CMC	Descripción		Long. (m.)	Piezas/ Caja	m./ Caja	kg/ Caja	Caja/ Palet	kg/ Palet	Calidad de servicio	€/m (IVA excl.)
Disponibles en blanco 001 y 901*										
166733 2700S1001	Primario Universal	38 x 15 mm	3,600	15	54,00	17,10	50	856	5-10 días	1,74
244186 2752S3001	Perfil secundario	38 x 15 mm	0,600	45	27,00	7,10	70	498	5-10 días	1,74
244250 2754S3001	Perfil secundario	38 x 15 mm	1,200	45	54,00	13,73	72	989	5-10 días	1,74
202796 270033001	Primario Universal	38 x 15 mm	2,700	30	81,00	25,51	50	1.275	10-15 días	2,02
203267 275433001	Perfil secundario***	38 x 15 mm	1,350	30	40,50	10,50	50	525	10-15 días	2,02
217087 275233001	Perfil secundario***	38 x 15 mm	0,675	75	50,63	13,00	42	546	10-15 días	2,02
Disponibles en gris 04 y negro mate 88**										
226969 2700S104	Primario Universal	38 x 15 mm	3,600	15	54,00	17,10	50	856	10-15 días	2,11
245744 2754S304	Perfil secundario	38 x 15 mm	1,200	45	54,00	13,73	72	989	10-15 días	2,11
245733 2752S304	Perfil secundario	38 x 15 mm	0,600	45	27,00	7,10	70	497	10-15 días	2,11

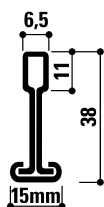

* Atención: el código indicado corresponde al color 001. Si desea el color blanco 901, por favor especifíquelo en su pedido.

**Atención: el código indicado corresponde al color 04. Si desea el color negro mate 88, especifíquelo en su pedido.

*** Disponible exclusivamente en blanco 001

Chicago Metallic™ T35 Hook 650 (a gancho)



A1



Clase B

Referencia 2021 Referencia CMC	Descripción		Long. (m.)	Piezas/ Caja	m./ Caja	kg/ Caja	Caja/ Palet	kg/ Palet	Calidad de servicio	€/m (IVA excl.)
Disponible en color galvanizado 00 *										
182710 6502000	Primario	38 x 35 mm	3,600	15	54,00	22,80	50	1.140	5-10 días	3,27
182706 6501000	Primario	38 x 35 mm	3,200	15	48,00	20,22	50	1.011	5-10 días	3,27
182718 6522000	Perfil secundario	38 x 35 mm	0,600	50	30,00	12,31	70	862	10-25 días	3,27
189588 6541000	Perfil secundario	38 x 35 mm	1,000	40	40,00	16,33	72	1.176	10-25 días	3,27
182722 6542000	Perfil secundario	38 x 35 mm	1,200	40	48,00	19,61	72	1.412	10-25 días	3,27
182724 6552500	Perfil secundario	38 x 35 mm	1,500	40	60,00	24,47	36	881	5-10 días	3,27
182728 6553000	Perfil secundario	38 x 35 mm	1,506	40	60,25	24,57	36	885	5-10 días	3,27
182732 6582500	Perfil secundario	38 x 35 mm	1,995	15	29,93	12,67	36	456	10-25 días	3,27
Disponible en blanco 001*										
166768 6502001	Primario	38 x 35 mm	3,600	15	54,00	22,80	50	1.140	5-10 días	3,46
180571 6501001	Primario	38 x 35 mm	3,200	15	48,00	20,22	50	1.011	5-10 días	3,46
180573 6522001	Perfil secundario	38 x 35 mm	0,600	50	30,00	12,31	70	862	10-25 días	3,46
187022 6541001	Perfil secundario	38 x 35 mm	1,000	40	40,00	16,33	72	1.176	10-25 días	3,46
180575 6542001	Perfil secundario	38 x 35 mm	1,200	40	48,00	19,61	72	1.412	10-25 días	3,46
180580 6552501	Perfil secundario	38 x 35 mm	1,500	40	60,00	24,47	36	881	5-10 días	3,46
180577 6553001	Perfil secundario	38 x 35 mm	1,506	40	60,25	24,57	36	885	5-10 días	3,46
180583 6582501	Perfil secundario	38 x 35 mm	1,995	15	29,93	12,67	36	456	10-25 días	3,46
Disponible en gris 04**										
182711 6502004	Primario	38 x 35 mm	3,600	15	54,00	22,80	50	1.140	10-25 días	4,11
182707 6501004	Primario	38 x 35 mm	3,200	15	48,00	20,22	50	1.011	10-25 días	4,11
182720 6522004	Perfil secundario	38 x 35 mm	0,600	50	30,00	12,31	70	862	10-25 días	4,11
182723 6542004	Perfil secundario	38 x 35 mm	1,200	40	48,00	19,61	72	1.412	10-25 días	4,11
182725 6552504	Perfil secundario	38 x 35 mm	1,500	40	60,00	24,47	36	881	10-25 días	4,11
182730 6553004	Perfil secundario	38 x 35 mm	1,506	40	60,25	24,57	36	885	10-25 días	4,11
182733 6582504	Perfil secundario	38 x 35 mm	1,995	15	29,93	12,67	36	456	10-25 días	4,11

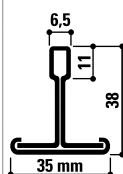

* Para los perfiles sin ranuras y cortados rectos, consúltenos

** Consúltenos por los colores 54 - 57.

*** Consúltenos por los códigos de productos que faltan

Perfil secundario en longitud = 1800 mm y longitud = 2400 mm: fabricación y precio sobre pedida

Colores

Código	Brillo	RAL similar
001	Blanco Global White 15%	RAL 9003
901	Blanco 901 15%	RAL 9010
04	Gris aluminio 35%	RAL 9006
88	Negro mate 5%	RAL 9004
534	Aluminio cepillado	

Código	Brillo	RAL similar
54	Gris platino 15%	RAL 7035
57	Carrara 15%	RAL 1015
14	High Gloss Chrome brillante en aluminio (plateado)	
16	High Gloss Brass brillante en aluminio (dorado)	

Chicago Metallic™ Ultraline 3500



A1



Clase C

Referencia 2021 Referencia CMC	Descripción	Long. (m.)	Piezas/ Caja	m./ Caja	kg/ Caja	Caja/ Palet	kg/ Palet	Calidad de servicio	€ (IVA excl.)	
Disponibles en colores 8WW - 8WB *										
286202 3500308WW	Perfil primario Ultraline ⁽¹⁾	41 x 14,3 mm	3,600	20	72,00	28,93	50	1.447	5-10 días	3,64 €/m.
182094 3530308WW	Perfil primario Ultraline ⁽²⁾	41 x 14,3 mm	3,600	20	72,00	28,93	50	1.447	5-10 días	3,64 €/m.
286195 3514308WW	Perfil secundario Ultraline	41 x 14,3 mm	1,200	40	48,00	18,83	70	1.318	5-10 días	3,64 €/m.
286193 3512308WW	Perfil secundario Ultraline	41 x 14,3 mm	0,600	70	42,00	16,45	72	1.184	5-10 días	3,64 €/m.
187610 3511308WW	Perfil secundario Ultraline ⁽¹⁾	41 x 14,3 mm	0,300	140	24,00	16,43	42	690	5-10 días	3,64 €/m.
180585 3500338WW	Perfil primario Ultraline ⁽³⁾	41 x 14,3 mm	2,700	20	54,00	21,73	50	1.087	5-10 días	3,64 €/m.
180587 3514338WW	Perfil secundario Ultraline	41 x 14,3 mm	1,350	40	54,00	21,18	36	762	5-10 días	3,64 €/m.
180586 3512338WW	Perfil secundario Ultraline ⁽³⁾	41 x 14,3 mm	0,675	70	47,25	18,50	42	777	5-10 días	3,64 €/m.
Disponibles en colores 8GB e 8BB**										
182737 3500308GB	Perfil primario Ultraline ⁽¹⁾	41 x 14,3 mm	3,600	20	72,00	28,93	50	1.447	10-15 días	4,48 €/m.
182774 3514308GB	Perfil secundario Ultraline	41 x 14,3 mm	1,200	40	48,00	18,83	70	1.318	10-15 días	4,48 €/m.
182745 3512308GB	Perfil secundario Ultraline ⁽¹⁾	41 x 14,3 mm	0,600	70	42,00	16,45	72	1.184	10-15 días	4,48 €/m.
182740 3500338GB	Perfil primario Ultraline ⁽³⁾	41 x 14,3 mm	2,700	20	54,00	21,73	50	1.087	10-15 días	4,48 €/m.
182779 3514338GB	Perfil secundario Ultraline	41 x 14,3 mm	1,350	40	54,00	21,18	36	762	10-15 días	4,48 €/m.
182772 3512338GB	Perfil secundario Ultraline ⁽³⁾	41 x 14,3 mm	0,675	70	47,25	18,50	42	777	10-15 días	4,48 €/m.
Accesorios específicos										
211185 UL BOLT M6 7608	Perno de anclaje	M6 x 30	-	100	-	0,65	-	-	5-10 días	2,21 €/pz.
180592 UL PSH D7609	Ojal plástico	-	-	100	-	0,10	-	-	5-10 días	1,04 €/pz.
180591 UL WC D3592	Clip Ultraline	-	-	100	-	2,11	-	-	5-10 días	2,81 €/pz.
180589 UL CAP 3599	Pieza para cubrir encaje (atención: blanco americano)	-	-	100	-	0,52	-	-	5-10 días	1,88 €/pz.

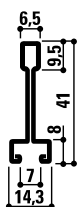

* Atención: el código indicado corresponde a la combinación de colores 8WW (blanco externo / interno 001). Si desea la combinación de colores de 8WB (exterior blanco 001 / interior negro 08), por favor especifíquelo en su pedido.

** Atención: el código indicado corresponde a la combinación de colores de 8GB (gris externo 04 / interior negro 08).

Si desea la combinación de colores de 8BB (exterior negro 08 / interior negro 08), por favor especifíquelo en su pedido.

(1) : Ranuras y encajes cada 600 mm

(2) : Ranuras y encajes cada 300 mm

(3) : Ranuras y encajes cada 675 mm

*Colores

Código	Brillo
8WW	Exterior blanco 001 / Interior blanco 001
8WB	Exterior blanco 001 / Interior negro 08
8GB	Exterior gris 04 / Interior negro 08
8BB	Exterior negro 08 / Interior negro 08

“
VER VIDEO
DE INSTALACIÓN
EN LA WEB
”

Rockfon Color-all®



A2,s1-d0



Clase B



Gama de 34 colores Color-all. Ver p.25.

Referencia 2021 Referencia CMC	Descripción	Long. (m.)	Piezas/ Caja	m./ Caja	kg/ Caja	Caja/ Palet	kg/ Palet	Calidad de servicio	€/m (IVA excl.)	
Chicago Metallic T24 Click 2890										
Chicago Metallic T15 Click 2790										
2800S1RXX	Primario	38 x 24 mm	3,600	15	54,00	19,47	70	1.363	10-25 días	7,17
2892S3RXX	Perfil secundario	38 x 24 mm	0,600	45	27,00	8,20	70	574	10-25 días	7,17
2894S3RXX	Perfil secundario	38 x 24 mm	1,200	45	54,00	15,71	72	1.131	10-25 días	7,17
2700S1RXX	Primario	38 x 15 mm	3,600	15	54,00	17,12	50	856	10-25 días	7,17
2792S3RXX	Perfil secundario	38 x 15 mm	0,600	45	27,00	7,10	70	497	10-25 días	7,17
2794S3RXX	Perfil secundario	38 x 15 mm	1,200	45	54,00	13,73	72	989	10-25 días	7,17
Remates a L - Rockfon Color-all®										
1420SPRXX	Remate	24 x 24 mm	3,050	20	61,00	13,03	60	782	10-25 días	7,17
1439--RXX	Remate	19 x 24 mm	3,050	40	122,00	22,98	60	1.379	10-25 días	7,17

Los Colores del Bienestar

Los códigos NCS son los colores más parecidos. El color real de los paneles de techo puede diferir ligeramente de los colores impresos debido a la textura de la superficie y al color subyacente de la lana de roca. Las muestras de las superficies de colores están disponibles bajo pedido.

Rockfon Color-all® Special



Existe una gama de paneles Color-all. Ver p.25.



A2,s1-d0



Clase B



Colores RAL y NCS

Producto pintado después de la producción; posibilidad de personalización completa.

Referencia 2021 Referencia CMC	Descripción	Long. (m.)	Piezas/ Caja	m./ Caja	kg/ Caja	Caja/ Palet	kg/ Palet	Calidad de servicio	€/m (IVA excl.)
Chicago Metallic T24 Click 2890									
Chicago Metallic T15 Click 2790									
2800S1RAL	Primario 38 x 24 mm	3,600	15	54,00	19,47	70	1.363	10-25 días	8,08
2892S3RAL	Perfil secundario 38 x 24 mm	0,600	45	27,00	8,20	70	915	10-25 días	8,08
2894S3RAL	Perfil secundario 38 x 24 mm	1,200	45	54,00	15,71	72	1.131	10-25 días	8,08
2700S1RAL	Primario 38 x 15 mm	3,600	15	54,00	17,12	50	856	10-25 días	8,08
2792S3RAL	Perfil secundario 38 x 15 mm	0,600	45	27,00	7,10	70	497	10-25 días	8,08
2794S3RAL	Perfil secundario 38 x 15 mm	1,200	45	54,00	13,73	72	989	10-25 días	8,08
Remates a L - en colores RAL									
1420SPRAL	Remate 24 x 24 mm	3,050	20	61,00	13,03	60	782	10-25 días	8,08
1439--RAL	Remate 19 x 24 mm	3,050	40	122,00	22,98	60	1.379	10-25 días	8,08







Chicago Metallic 50 mm Bandraster 3050



A1



Clase B

Referencia 2021 Referencia CMC	Descripción	Long. (m.)	Piezas/ Caja	m./ Caja	kg/ Caja	Caja/ Palet	kg/ Palet	Calidad de servicio	€/m (IVA excl.)
Disponibles en blanco 001*									
	170075 305030001 Bandraster 35 x 50 mm	3,600	8	28,80	23,70	50	1.185	10-15 días	11,25
	165427 3051 Empalme para 3050	-	25	-	1,64	-	-	10-15 días	1,31
	187738 3052 Cuelgue recta para 3050	-	100	-	1,95	-	-	10-15 días	0,61
	165422 3053 Empalme a cruz para 3050	-	25	-	1,50	-	-	10-15 días	2,18
	165426 3054 Empalme mural para 3050	-	25	-	1,50	-	-	10-15 días	1,48
	187740 3055 Cuelgue plegado para 3050	-	100	-	1,84	-	-	10-15 días	1,06
Disponibles en color blanco mate (Matt White 11)									
	268125 BR50 Bandraster 35 x 50 mm	3,600	8	28,80	23,70	50	1.185	10-15 días	13,73

Chicago Metallic 75 mm Bandraster 3075



A1



Clase B

Referencia 2021 Referencia CMC	Descripción	Long. (m.)	Piezas/ Caja	m./ Caja	kg/ Caja	Caja/ Palet	kg/ Palet	Calidad de servicio	€/m (IVA excl.)
Disponibles en blanco 001*									
	188187 307530001 Bandraster 35 x 75 mm	3,600	8	28,80	27,80	35	973	10-15 días	12,07
	187743 3076 Empalme para 3075	-	25	-	4,63	-	-	10-15 días	1,72
	187739 3077 Cuelgue recto para 3075	-	100	-	2,74	-	-	10-15 días	0,63
	187744 3078 Empalme a cruz para 3075	-	25	-	2,21	-	-	10-15 días	2,14
	187746 3079 Empalme mural para 3075	-	25	-	2,24	-	-	10-15 días	1,49
	187747 3080 Cuelgue plegado para 3075	-	100	-	2,84	-	-	10-15 días	0,63
Disponibles en color blanco mate (Matt White 11)									
	273472 BR75 Bandraster 35 x 75 mm	3,600	8	28,80	27,80	35	973	10-15 días	14,72







Chicago Metallic 100 mm Bandraster 3100



A1



Clase B

Referencia 2021 Referencia CMC	Descripción		Long. (m.)	Piezas/ Caja	m./ Caja	kg/ Caja	Caja/ Palet	kg/ Palet	Calidad de servicio	€ (IVA excl.)
Disponibile en blanco 001*										
	180645 310030001	Bandraster 35 x 100 mm	3,600	8	28,80	30,92	30	928,00	5-10 días	13,16 €/m
	165476 3101	Empalme para 3100	-	25	-	3,45	-	-	5-10 días	1,65 €/pza.
	180675 3102	Cuelgue recto para 3100	-	100	-	3,42	-	-	5-10 días	0,98 €/pza.
	180678 3005	Cuelgue plegado para 3100	-	100	-	3,40	-	-	5-10 días	1,04 €/pza.
	165495 3001	Empalme a cruz para 3100	-	25	-	3,10	-	-	5-10 días	2,07 €/pza.
	165497 3004	Empalme mural para 3100	-	25	-	3,08	-	-	5-10 días	1,51 €/pza.
Bandraster con ranuras										
	3100S1001	Bandraster - ranuras cada 100 mm	3,600	8	28,80	30,92	30	928,00	5-10 días	15,92 €/pza.
	3100S3001	Bandraster - ranuras cada 300 mm	3,600	8	28,80	30,92	30	928,00	5-10 días	15,37 €/pza.
	3100S9001	Bandraster - ranuras bajo demanda	3,600	8	28,80	30,92	30	928,00	10-25 días	Consúltenos
Disponibile en color blanco mate (Matt White 11)										
	268121 BR100	Bandraster 35,4 S0 001	3,60	8	28,80	30,92	30	927,60	5-10 días	16,05 €/m
	268124 BR100	Bandraster - ranuras cada 100 mm	3,60	8	28,80	30,92	30	927,60	5-10 días	19,42 €/m







Chicago Metallic 125 mm Bandraster 3125



A1



Clase B

Referencia 2021 Referencia CMC	Descripción		Long. (m.)	Piezas/ Caja	m./ Caja	kg/ Caja	Caja/ Palet	kg/ Palet	Calidad de servicio	€/m (IVA excl.)
Disponibile en blanco 001										
	188213 312530001	Bandraster 35 x 125 mm	3,600	4	14,40	21,11	35	739	10-15 días	16,23
	211199 3126	Empalme para 3125	-	25	-	6,79	-	-	10-15 días	2,69
	181105 3127	Cuelgue para 3125	-	100	-	4,54	-	-	10-15 días	1,44
	211200 3128	Empalme a cruz para 3125	-	25	-	3,43	-	-	10-15 días	2,44
	211201 3129	Empalme mural para 3125	-	25	-	3,48	-	-	10-15 días	1,74
	188185 3130	Cuelgue plegado para 3125	-	100	-	4,59	-	-	10-15 días	0,95

Chicago Metallic 150 mm Bandraster 3150



A1



Clase B

Referencia 2021 Referencia CMC	Descripción		Long. (m.)	Piezas/ Caja	m./ Caja	kg/ Caja	Caja/ Palet	kg/ Palet	Calidad de servicio	€/m (IVA excl.)	
	Disponibile en blanco 001										
	178803 315030001	Bandraster 35 x 150 mm	3,600	4	14,40	23,10	30	693	10-15 días	21,20	
	211205 3151	Empalme para 3150	-	25	-	4,53	-	-	10-15 días	3,07	
	188216 3152	Cuelgue para 3150	-	100	-	5,30	-	-	10-15 días	1,41	
	211206 3153	Empalme a cruz para 3150	-	25	-	4,00	-	-	10-15 días	2,56	
	211216 3154	Empalme mural para 3150	-	25	-	4,00	-	-	10-15 días	1,90	
	188218 3155	Cuelgue plegado para 3150	-	100	-	5,44	-	-	10-15 días	1,37	

Chicago Metallic Bandraster (o T24)
+ Standard Z

A1



Clase B

Referencia 2021 Referencia CMC	Descripción		Long. (m.)	Piezas/ Caja	m./ Caja	kg/ Caja	Caja/ Palet	kg/ Palet	Calidad de servicio	€ (IVA excl.)
- Z40	Perfil Z - esp. = 0,6 mm	40,6 x 19 mm	A petición	-	-	-	-	-	Consúltenos	Consúltenos
183260 Z40 1800	Perfil Z - esp. = 0,6 mm	40,6 x 19 mm	1,800	20	-	14,75	80	1.180		
- Z50	Perfil Z - esp. = 0,6 mm	50 x 19 mm	A petición	-	-	-	-	-		
- Z60	Perfil Z - esp. = 0,6 mm	60 x 19 mm	A petición	-	-	-	-	-		
- Z70	Perfil Z - esp. = 0,6 mm	70,6 x 19 mm	A petición	-	-	-	-	-		
- Z40H	Perfil Z con gancho esp. = 0,6 mm	40,6 x 19 mm	A petición	-	-	-	-	-		
- Z70H	Perfil Z con gancho esp. = 0,6 mm	70,6 x 19 mm	A petición	-	-	-	-	-		
- Z50H	Perfil Z con gancho esp. = 0,6 mm	50 x 19 mm	A petición	-	-	-	-	-		

Chicago Metallic™ T24 ECR Class D 2890 (clic)



A1



Clase D

Referencia 2021 Referencia CMC	Descripción		Long. (m.)	Piezas/ Caja	m./ Caja	kg/ Caja	Caja/ Palet	kg/ Palet	Calidad de servicio	€/m (IVA excl.)	
Disponibles en blanco 001											
	158036 D2800S1001	Primario	38 x 24 mm	3,600	15	54,00	23,56	70	1.650	5-10 días	5,94
	216987 D2892S3001	Perfil secundario	38 x 24 mm	0,600	45	27,00	9,77	70	684	5-10 días	5,94
	216991 D2894S3001	Perfil secundario (3 luces)	38 x 24 mm	1,200	45	54,00	18,85	72	1.357	5-10 días	5,94

Chicago Metallic™ T24 ECR Class D850 (a gancho)



A1

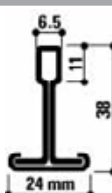

Clase D

Referencia 2021 Referencia CMC	Descripción		Long. (m.)	Piezas/ Caja	m./ Caja	kg/ Caja	Caja/ Palet	kg/ Palet	Calidad de servicio	€/m (IVA excl.)	
Disponibles en blanco 001											
	170819 D85030001	Primario	38 x 24 mm	3,600	25	90,00	39,25	50	1.963	5-10 días	5,94
	170830 D85430001	Perfil secundario	38 x 24 mm (3 luces)	1,200	50	60,00	25,76	72	1.855	5-10 días	5,94
	170828 D85230001	Perfil secundario	38 x 24 mm	0,600	75	45,00	19,33	70	1.353	5-10 días	5,94

Remates para todos los sistemas anti-corrosión D



A1

Clase C
+ D

Referencia 2021 Referencia CMC	Descripción		Long. (m.)	Piezas/ Caja	m./ Caja	kg/ Caja	Caja/ Palet	kg/ Palet	Calidad de servicio	€/m (IVA excl.)	
Disponibles en blanco 001*											
	170580 D1420--001	Remate (con revestimiento)	24 x 24 mm	3,050	40	122,00	25,47	60	1.528	5-10 días	4,18
	176657 D1439--001	Remate	19 x 24 mm	3,050	40	122,00	22,98	60	1.379	5-10 días	4,01
	188424 D1449--001	Perfil en C	20 x 40 x 20 mm	3,050	32	97,60	32,51	30	975	5-10 días	8,41

Accesorios específicos para todos los sistemas en la clase de corrosión D

Referencia 2021 Familia de producto Referencia CMC	Descripción		Long. (m.)	Piezas/ Caja	m./ Caja	kg/ Caja	Caja/ Palet	kg/ Palet	Calidad de servicio	€/m (IVA excl.)	
En blanco 001											
	211193 FH B D D11	Cuelgue plegado	H = 56 mm	-	100	-	1,50	-	-	5-10 días	1,19
	211195 TR D M6 D10012	Varilla Roscada M6		1,000	100	-	16,70	-	-	5-10 días	4,13
	211215 SS D M6 D10013	Manguito M6		-	100	-	0,83	-	-	5-10 días	1,35
	211196 NUT D M6 D10014	Tuerca M6		-	100	-	0,22	-	-	5-10 días	0,23
	211197 CAP D M6 D10416	Buje M6		-	100	-	0,10	-	-	5-10 días	0,70

Chicago Metallic™ Z Corridor



A1



Clase B

Referencia 2021 Referencia CMC	Descripción		Long. (m.)	Piezas/ Caja	m./ Caja	kg/ Caja	Caja/ Palet	kg/ Palet	Calidad de servicio	€ (IVA excl.)
Z40	Perfil Z - esp. = 0,6 mm	40,6 x 19 mm	A petición	-	-	-	-	-	Consúltenos	Consúltenos
Z401500	Perfil Z - esp. = 0,6 mm	40,6 x 19 mm	1,800	20	-	14,75	80	1.180		
Z50	Perfil Z - esp. = 0,6 mm	50 x 19 mm	A petición	-	-	-	-	-		
Z60	Perfil Z - esp. = 0,6 mm	60 x 19 mm	A petición	-	-	-	-	-		
Z70	Perfil Z - esp. = 0,6 mm	70,6 x 19 mm	A petición	-	-	-	-	-		
Z702100	Perfil Z - esp. = 0,6 mm	70,6 x 19 mm	2,000	10	-	10,93	80	875		
Z40H	Perfil Z con gancho esp. = 0,6 mm	40,6 x 19 mm	A petición	-	-	-	-	-		
Z70H	Perfil Z con gancho esp. = 0,6 mm	70,6 x 19 mm	A petición	-	-	-	-	-		
Z50H	Perfil Z con gancho esp. = 0,6 mm	50 x 19 mm	A petición	-	-	-	-	-		

Chicago Metallic™ Alu 740

Aplicación en un entorno médico (donde se usa la resonancia magnética)



A1



Clase C

Referencia 2021 Referencia CMC	Descripción		Long. (m.)	Piezas/ Caja	m./ Caja	kg/ Caja	Caja/ Palet	kg/ Palet	Calidad de servicio	€/m. (IVA excl.)
	220870 7403001	Primario aluminio 38 x 24 mm	3,600	20	72,00	16,00	30	468	10-15 días	14,91
	220881 7443001	Perfil secundario aluminio 38 x 24 mm	1,200	60	72,00	15,00	30	441	10-15 días	14,91
	220877 7423001	Perfil secundario aluminio 38 x 24 mm	0,600	60	36,00	7,00	64	448	10-15 días	14,91
	174003 1479--01	Remate aluminio 19 x 24 mm	3,050	25	76,25	9,48	60	569	5-10 días	10,91
	Solo en las dimensiones 600x600 y 600x1200 mm									
182176 7964015	Alambre Ø 4 mm en aluminio		1,500	100	-	6,00	-	-	5-10 días	4,67

Chicago Metallic™ Clip-in



A1



Clase B

Referencia 2021 Familia de producto Referencia CMC	Descripción		Long. (m.)	Piezas/ Caja	m./ Caja	kg/ Caja	Caja/ Palet	kg/ Palet	Calidad de servicio	€/m. (IVA excl.)
	211184 HDC W2 AX087X500P	Clip de remate	-	500	-	4,03	-	-	10-15 días	0,50

Rockfon® System Olympia^{Plus} A Impact 1A™

Compuesto por el kit Rockfon® System OlympiaPlus A Impact 1A por su rendimiento en la resistencia a impactos de clase 1A.

“
VER VIDEO
DE INSTALACIÓN
EN LA WEB
”

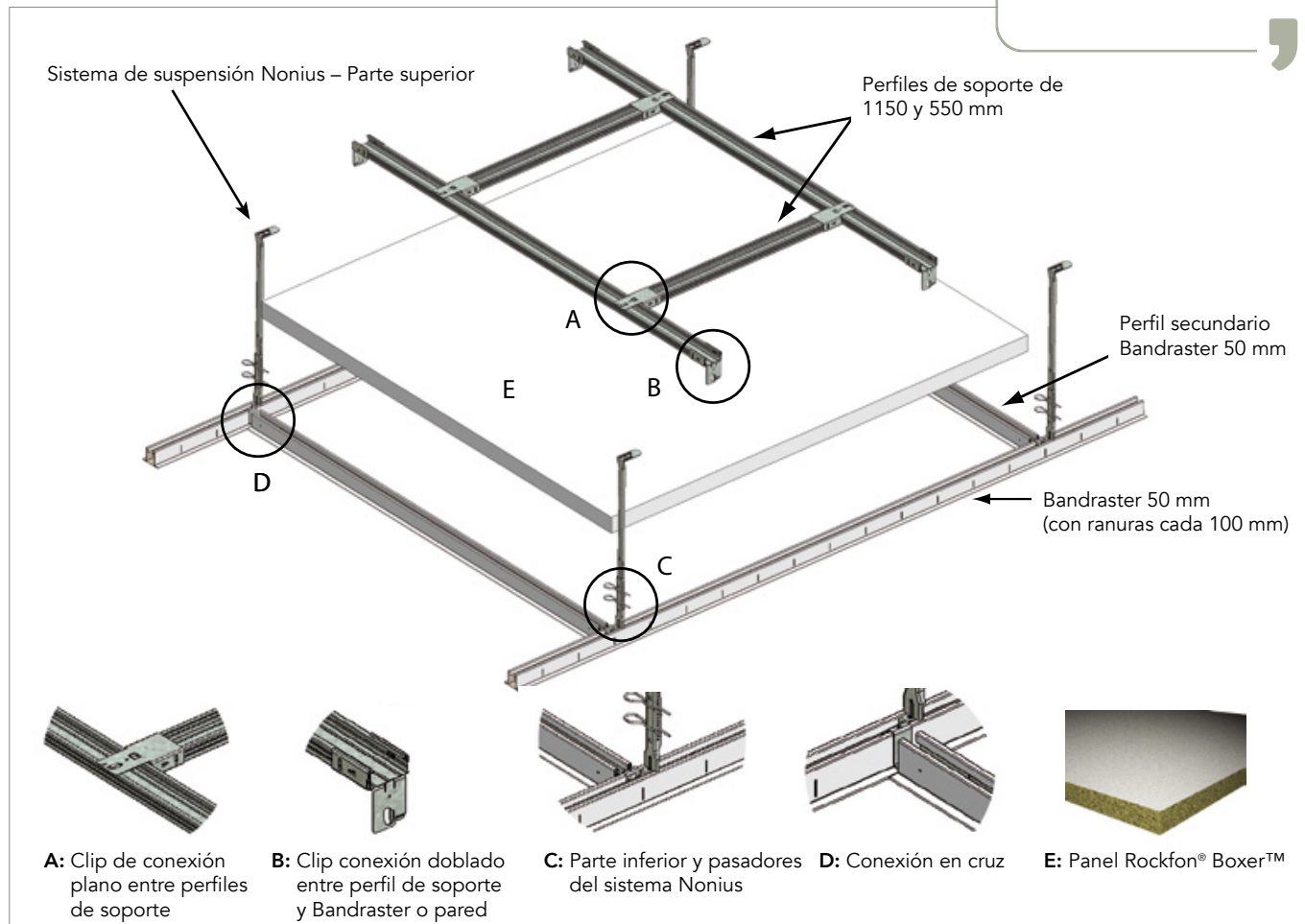

Referencia 2021 Referencia CMC	Descripción	Long. (m.)	Piezas/ Caja	m./ Caja	kg/ Caja	Caja/ Palet	kg/ Palet	Calidad de servicio	€ (IVA excl.)
162644 3050S1001	Bandraster 50 mm con ranuras cada 100 mm (perfil primario)	3,600	8	28,80	-	-	-	10-15 días	12,36 €/m
162648 305430001	Perfil secundario Bandraster 50 mm	1,150	8	9,20	-	-	-	10-15 días	11,25 €/m
165422 3053	Conexión en cruz	-	25	-	-	-	-	10-15 días	2,18 €/pza.
165427 3051	Emplame primarios Bandraster	-	25	-	-	-	-	10-15 días	1,31 €/pza.
165428 3235	Suspensión Nonius parte inferior	-	100	-	-	-	-	10-15 días	0,55 €/pza.
211167 10204	Suspensión Nonius parte superior*	-	100	-	4,6	-	-	15-20 días	0,83 €/pza.
165409 10228	Pasador de conexión Nonius	-	200	-	-	-	-	10-15 días	0,21 €/pza.
Kit de estructura fortificante anti-levantamiento									
163517 51343069	Perfil de Soporte de 1168 mm	1,168	20	23,36	-	-	-	10-25 días	4,96 €/pza.
163519 51323069	Perfil de Soporte de 550 mm	0,555	20	11,10	-	-	-	10-25 días	6,02 €/pza.
211179 5138	Clip de conexión doblado entre perfil de soporte y Bandraster	-	40	-	-	-	-	10-25 días	1,10 €/pza.
211180 5139	Clip conexión plano entre perfiles de soporte	-	40	-	-	-	-	10-25 días	1,10 €/pza.
Recap	Kit marco superior incluido 5134/5132/5138/5139	-	10	-	-	-	-	10-15 días	Consúltenos
165426 3054	Conexión de pared Bandraster	-	25	-	-	-	-	10-15 días	1,48 €/pza.
162645 1470-001	Remate en L	30 x 30 mm esp. = 0,6 mm	3,050	25	76,25	-	-	10-15 días	2,39 €/pza.

* A escoger según la altura del plenum. Ver sección 'Accesorios / Cuelgues y alambres'.
Consúltenos para una estimación precisa.

Rockfon® System T24 A Impact 2A/3A

Compuesto por el kit de resistencia a impactos de clase 2A/3A (para precios y plazos de entrega consúltenos).



Chicago Metallic™ Monolithic

Perfilería diseñada específicamente para la instalación de Rockfon® Mono® Acoustic



A1



Clase B

Referencia 2021 Referencia CMC	Descripción	Long. (m.)	Piezas/ Caja	m./ Caja	kg/ Caja	Caja/ Palet	kg/ Palet	Calidad de servicio	€/m (IVA excl.)
170359 56602069	Perfil Primario Mono 3600	3600	20	72,00	39,05	1250	3	5-10 días	6,38
310101 52343069	Perfil Secundario Mono 1200	1200	50	60,00	25,00	1200	2	5-10 días	3,52
166777 5110--69	Perfil Perimetral Mono 3050	3050	10	30,50	10,74	645	2	5-10 días	3,96
211184 HDC W2 AX087X500P	Clip de remate	-	500	-	4,03	-	-	5-10 días	0,50 €/ud.

Perfilería / Grandes luces

Chicago Metallic™ T24 Universal Longspan 8280



A1



Clase B

Referencia 2021 Referencia CMC	Descripción	Long. (m.)	Piezas/ Caja	m./ Caja	kg/ Caja	Caja/ Palet	kg/ Palet	Calidad de servicio	€/m (IVA excl.)
Disponibles en blanco 001									
244338 828030001	Primario 75 x 24 mm	4,200	8	33,60	24,48	50	1.224	5-10 días	6,90
244327 8280S1001	Primario 75 x 24 mm	3,600	8	28,80	20,99	50	1.050	5-10 días	6,90
Disponibles en gris 04 y negro mate 88*									
246083 82803004	Primario 75 x 24 mm	4,200	8	33,60	24,48	50	1.224	10-25 días	8,91
246079 8280S104	Primario 75 x 24 mm	3,600	8	28,80	20,99	50	1.050	10-25 días	8,91
Disponibles en color blanco mate (Matt White 11)									
268127 T24x75 MR CL&HK	Primario 75 x 24 mm	3,600	8	28,80	20,99	50	1.050	5-10 días	8,42
273466 T24x75 MR CL&HK	Primario 75 x 24 mm	4,200	8	33,60	24,48	50	1.224	5-10 días	8,42

Perfiles secundarios largos 1800 mm y anchos 2400 mm.: Fabricación y precio bajo pedido

* Atención: el código indicado corresponde al color 04. Si desea el color negro mate 88, especifíquelo en su pedido.















Chicago Metallic™ 50 mm Longspan 6000



A1



Clase B

Referencia 2021 Familia de producto Referencia CMC	Descripción	Long. (m.)	Piezas/ Caja	m./ Caja	kg/ Caja	Caja/ Palet	kg/ Palet	Calidad de servicio	€ (IVA excl.)
Sistema 6000 sin ranuras - En galvanizado 00									
213642 61060000	Primario a largo alcance 50 x 100 mm	6,000	2	12,00	29,00	30	870	10-15 días	23,01 €/m
Sistema 6000 sin ranuras - En blanco 001									
182107 610600001	Primario a largo alcance 50 x 100 mm	6,000	2	12,00	29,00	30	870	10-15 días	25,49 €/m
Sistema 6000 con ranuras - En galvanizado 00									
261768 61001000	Primario a largo alcance Ranuras cada 1000 mm 50 x 100 mm	6,000	2	12,00	29,01	30	870	10-15 días	28,69 €/m
182814 61006000	Primario a largo alcance Ranuras cada 600 mm 50 x 100 mm	6,000	2	12,00	29,01	30	870	10-15 días	23,01 €/m
Sistema 6000 con ranuras - En blanco 001									
180697 610010001	Primario a largo alcance Ranuras cada 1000 mm 50 x 100 mm	6,000	2	12,00	29,01	30	870	10-15 días	28,69 €/m
180700 610060001	Primario a largo alcance Ranuras cada 600 mm 50 x 100 mm	6,000	2	12,00	29,01	30	870	10-15 días	28,69 €/m
Accesorios para el sistema Longspan 6000									
	180910 6011	-	15	-	4,34	-	-	10-15 días	4,06 €/pza.
	211186 6013	-	15	-	4,14	-	-	10-15 días	4,22 €/pza.
	180911 6015	-	250	-	2,39	-	-	10-15 días	1,58 €/pza.
	170609 90	-	100	-	5,86	-	-	10-15 días	1,58 €/pza.
	166794 120	-	500	-	3,90	-	-	10-15 días	0,86 €/pza.
	180907 5137	-	100	-	5,90	-	-	10-15 días	1,18 €/pza.
	180912 6018	-	20	-	3,36	-	-	10-15 días	2,44 €/pza.
	189812 TR M8 L 10040M8L	0,200	50	-	3,24	-	-	10-15 días	2,44 €/pza.
	181818 TR M8 R 10042M8	1,000	50	-	15,38	-	-	10-15 días	2,44 €/pza.
	181819 SSM8 10043M8	-	100	-	0,73	-	-	10-15 días	1,74 €/pza.
	183290 NUT M8 R 10044M8	-	100	-	0,46	-	-	10-15 días	0,07 €/pza.
	183291 WASH M8 10045M8	-	100	-	0,15	-	-	10-15 días	0,72 €/pza.
	182665 6017	-	20	-	3,85	-	-	10-15 días	3,00 €/pza.









Chicago Metallic™ Primary structure I-Profile



A1



Clase B

Referencia 2021 Familia de producto Referencia CMC	Descripción	Long. (m.)	Piezas/ Caja	m./ Caja	kg/ Caja	Caja/ Palet	kg/ Palet	Calidad de servicio	€ (IVA excl.)
- 50--00	Perfil I 20 x 40 x 20 mm	4,000	10	40,00	19,16	45	862	10-15 días	3,29 €/m
 170868 I55--00	Perfil I 40 x 55 x 40 mm esp. 7/10mas	5,000	5	25,00	23,22	40	929	5-10 días	5,50 €/m
170870 I55A--00	Perfil I 40 x 55 x 40 mm esp. 6/10mas	5,000	5	25,00	19,82	40	807	5-10 días	4,94 €/m
181849 I70--00	Perfil I 40 x 70 x 40 mm esp. 7/10mas	5,000	5	25,00	25,13	40	1.005	5-10 días	5,27 €/m
181854 I70A--00	Perfil I 40 x 70 x 40 mm esp. 6/10mas	5,000	5	25,00	21,46	40	874	5-10 días	6,22 €/m
181856 I85--00	Perfil I 40 x 85 x 40 mm esp. 7/10mas	5,000	4	20,00	21,64	40	866	5-10 días	5,64 €/m
181857 I85A--00	Perfil I 40 x 85 x 40 mm esp. 6/10mas	5,000	4	20,00	18,47	40	752	5-10 días	4,04 €/m
212477 I120--00	Perfil I 40 x 120 x 40 mm esp. 12/10mas	6,500	1	6,50	15,15	50	758	5-10 días	12,98 €/m
Sistema 6000 sin ranuras - En galva 00									
 181827 I40x55 HC 98--00	Clip de anclaje en C para I55--00	-	250	-	4,29	-	-	5-10 días	0,39 €/pza.
181828 I40x70 HC 99--00	Clip de anclaje en C para I70--00	-	250	-	4,71	-	-	5-10 días	0,63 €/pza.
 170602 I40x55 LC 61	Empalme para I55--00	0,150	50	-	3,26	-	-	5-10 días	1,30 €/pza.
181822 I40x70 LC 62	Empalme para I70--00	0,150	50	-	3,63	-	-	5-10 días	2,39 €/pza.
 181825 I40x85 LC 63	Empalme para I85--00	0,150	50	-	4,20	-	-	5-10 días	2,55 €/pza.
170606 I40x120 LC 64	Empalme para I120--00	-	25	-	7,00	-	-	5-10 días	3,32 €/pza.
 180913 HC I M6 2 6020	Suspensión superior para I40x120	-	50	-	7,11	-	-	5-10 días	2,95 €/pza.
 178773 WC I 6021	Suspensión mural	-	50	-	3,76	-	-	5-10 días	2,51 €/pza.
 182666 I40x55 WC 6023	Emplalme a cruz para I55--00	-	50	-	8,20	-	-	5-10 días	1,51 €/pza.
182667 I40x70 WC 6024	Emplalme a cruz para I70--00	-	50	-	10,28	-	-	30 días	4,16 €/pza.
182668 I40x85 WC 6025	Emplalme a cruz para I85--00	-	50	-	11,76	-	-	5-10 días	3,90 €/pza.
181826 I40x120 WC 65	Emplalme a cruz para I120--00	-	25	-	5,70	-	-	5-10 días	4,09 €/pza.
 170523 HC I M6 1 6019	Suspensión superior para I40x55, I40x70, I40x85 o inferior para I40x55, I40x70, I40x85, I40x120	-	50	-	5,14	-	-	5-10 días	1,65 €/pza.

Chicago Metallic™ L-profiles (Perfiles en L)



A1



Clase B

Referencia 2021 Familia de producto Referencia CMC	Descripción	Long. (m.)	Piezas/ Caja	m./ Caja	kg/ Caja	Caja/ Palet	kg/ Palet	Calidad de servicio	€/m (IVA excl.)
Remates en L - En blanco 001 y 901*									
286203 1420--001	Remate en L 24 x 24 mm esp. = 0,5 mm	3,050	40	122,00	25,47	60	1.528	5-10 días	1,32
286206 1439--001	Remate en L 24 x 19 mm esp. = 0,5 mm	3,050	40	122,00	22,98	60	1.379	5-10 días	1,26
180648 1440--001	Remate en L 19 x 19 mm esp. = 0,5 mm	3,050	45	137,25	23,68	60	1.421	5-10 días	2,35
162645 1470--001	Remate en L 30 x 30 mm esp. = 0,6 mm	3,050	25	76,25	23,53	60	1.412	5-10 días	2,39
Remates en L - Disponible en color blanco mate (Matt White 11)									
248440 1439--11	Remate en L 24 x 19 mm esp. = 0,5 mm	3,050	40	122,00	22,98	60	1.379	5-10 días	1,77
Remates en L con revestimiento - En colores 54 y 57**									
182793 1410--54	Remate en L con revestimiento 24 x 24 mm	3,050	35	106,75	28,81	60	1.729	10-25 días	2,95
Remates en L con cantos doblados - En galvanizado 00									
182795 1470--00	Remate en L 30 x 30 mm esp. = 0,6 mm	3,050	25	76,25	23,53	60	1.412	10-25 días	2,35
Remates en L con cantos doblados - En colores 04 & 88									
177412 1439--04	Remate en L 24 x 19 mm esp. = 0,5 mm	3,050	40	122,00	22,98	60	1.379	10-15 días	2,07
170583 1420--04	Remate en L 24 x 24 mm esp. = 0,5 mm	3,050	40	122,00	25,47	60	1.528	10-15 días	2,07
182796 1470--04	Remate en L 30 x 30 mm esp. = 0,6 mm	3,050	25	76,25	23,53	60	1.412	10-25 días	3,21

* Atención: el código indicado corresponde al color 001. Si desea el color blanco 901, por favor especifíquelo en su pedido.

** Atención: el código indicado corresponde al color 54. Si desea el color 57, por favor especifíquelo en su pedido.

Chicago Metallic™ L Column Rings
(Coronas estrusionadas en L)

Clase C

Referencia 2021 Referencia CMC	Descripción	Long. (m.)	Piezas/ Caja	m./ Caja	kg/ Caja	Caja/ Palet	kg/ Palet	Calidad de servicio	€/m. (IVA excl.)
Coronas estrusionadas en L : 20 x 20 mm, RAL 9016									
182939 1495030916	diámetro 300 mm	-	3	-	0,48	-	-	10-15 días	123,41
182940 1495035916	diámetro 350 mm	-	3	-	0,60	-	-	10-15 días	123,41
182941 1495040916	diámetro 400 mm	-	4	-	1,00	-	-	10-15 días	123,41
182943 1495045916	diámetro 450 mm	-	4	-	1,20	-	-	10-15 días	131,91
182944 1495050916	diámetro 500 mm	-	5	-	1,75	-	-	10-15 días	131,91
182946 1495055916	diámetro 550 mm	-	5	-	2,00	-	-	10-15 días	131,91
182947 1495060916	diámetro 600 mm	-	5	-	2,25	-	-	10-15 días	131,91
182948 1495065916	diámetro 650 mm	-	5	-	2,50	-	-	10-15 días	157,44
Coronas estrusionadas en L : 25 x 25 mm, RAL 9016									
182973 1496030916	diámetro 300 mm	-	3	-	0,66	-	-	10-15 días	123,41
182975 1496035916	diámetro 350 mm	-	3	-	0,75	-	-	10-15 días	123,41
182976 1496040916	diámetro 400 mm	-	4	-	1,20	-	-	10-15 días	123,41
182977 1496045916	diámetro 450 mm	-	4	-	1,40	-	-	10-15 días	131,91
182978 1496050916	diámetro 500 mm	-	5	-	2,00	-	-	10-15 días	131,91
182979 1496055916	diámetro 550 mm	-	5	-	2,25	-	-	10-15 días	131,91
182980 1496060916	diámetro 600 mm	-	5	-	2,50	-	-	10-15 días	131,91
182981 1496065916	diámetro 650 mm	-	5	-	2,75	-	-	10-15 días	157,44

Gastos de maquinaria a añadir por producción y por diámetro = 50,00 €. Otros colores RAL: precio bajo demanda.

Observaciones :

- hasta diámetro = 450 mm de entrega por media corona (uno de los cuales se ajusta al Ø y el otro se ajusta a la longitud en el sitio de construcción).
- para diámetros superiores de entrega por corona completa. Para una conexión perfecta, la longitud debe ajustarse en la obra.



Chicago Metallic™ W-Profiles (Perfiles escalonados)



A1

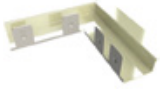

Clase B

Referencia 2021 Familia de producto Referencia CMC	Descripción		Long. (m.)	Piezas/ Caja	m./ Caja	kg/ Caja	Caja/ Palet	kg/ Palet	Calidad de servicio	€ (IVA excl.)
Remates escalonados - en blanco 001 y 901*										
190368 1460--001 (1)	Remate escalonado	15 x 15 x 10 x 15 mm	3,050	30	91,50	19,90	60	1.191	5-10 días	3,46 €/m
190369 1461--001 (2)	Remate escalonado	15 x 12 x 8 x 15 mm	3,050	30	91,50	17,90	60	1.075	5-10 días	3,46 €/m
180659 1465--001 (3)	Remate escalonado para montaje antisísmico	20 x 20 x 20 x 30 mm esp. = 0,7 mm	3,050	18	54,90	28,15	27	760	10-25 días	6,24 €/m
170516 1469--001	Remate escalonado	20 x 20 x 20 x 20 mm esp. = 0,7 mm	3,050	20	61,00	27,81	60	1.669	5-10 días	3,92 €/m
Remate escalonado - Disponible en color blanco mate (Matt White 11)										
248437 1460--11	Remate escalonado	15 x 15 x 10 x 15 mm	3,050	30	91,50	19,90	60	1.191	5-10 días	4,30 €/m
254228 1461--11	Remate escalonado	15 x 12 x 8 x 15 mm	3,050	30	91,50	17,90	60	1.075	5-10 días	4,30 €/m
Remates escalonado - en colores 04 y 88**										
215637 1460--04	Remate escalonado	15 x 15 x 10 x 15 mm	3,050	30	91,50	19,90	60	1.191	10-25 días	5,50 €/m
241929 1461--04	Remate escalonado	15 x 12 x 8 x 15 mm	3,050	30	91,50	17,90	60	1.075	10-25 días	5,50 €/m
182803 1469--04	Remate escalonado	20 x 20 x 20 x 20 mm esp. = 0,7 mm	3,050	20	61,00	27,81	60	1.669	10-25 días	5,36 €/m
Accesorios para remates escalonados										
236955 CC 15 IN -1349	Conexión de esquina interior para remate en L. Con suela de 15mm			50	-	-	-	-	5-10 días	0,63 €/pz.
236956 CC 15 OUT -1339	Conexión de esquina saliente para remate en L. Con suela de 15 mm			50	-	-	-	-	5-10 días	0,63 €/pz.
194627 - CC 24 IN - 348--001	Conexión de esquina interior para remate en L. Con suela de 15mm			50	-	-	-	-	5-10 días	0.80 €/pz.
211224 CC 24 OUT -1334--001	Conexión de esquina saliente para remate en L. Con suela de 15 mm			50	-	-	-	-	5-10 días	0.80 €/pz.
263498 CCW8x12 IN -1341-001	Conexión de esquina exterior entrando para remate escalonado 1461		-	50	-	-	-	-	5-10 días	3,46 €/pz.
263500 CCW8x12 OUT -1331-001	Conexión de esquina interior saliente para remate escalonado 1461		-	50	-	-	-	-	5-10 días	3,46 €/pz.

* Atención: el código y los precios indicados corresponden al color 001. Precios del color blanco 901 bajo demanda.

**Atención: el código indicado corresponde al color 04. Si desea el color negro mate 88, especifíquelo en su pedido.

Referencia 88: producto pintado después de la producción.

(1) Compatible con paneles con cantos A, E, M y Z

(2) Compatible con paneles con cantos A, E1558 y D

(3) Disponible en blanco 9010, tamaños y precios bajo demanda.

Chicago Metallic™ W Column Rings (Coronas estrusionadas en W)



Clase C

Referencia 2021 Referencia CMC	Descripción	Long. (m.)	Piezas/ Caja	m./ Caja	kg/ Caja	Caja/ Palet	kg/ Palet	Calidad de servicio	€/m. (IVA excl.)
Coronas estrusionadas escalonadas: 20 x 20 x 20 x 20 mm, RAL 9016									
183152 1490030916	diámetro 300 mm	-	3	-	1,02	-	-	10-15 días	204,26
183153 1490035916	diámetro 350 mm	-	3	-	1,20	-	-	10-15 días	204,26
183154 1490040916	diámetro 400 mm	-	4	-	1,84	-	-	10-15 días	204,26
183155 1490045916	diámetro 450 mm	-	4	-	2,08	-	-	10-15 días	212,76
183156 1490050916	diámetro 500 mm	-	5	-	3,00	-	-	10-15 días	212,76
183157 1490055916	diámetro 550 mm	-	5	-	3,50	-	-	10-15 días	212,76
183158 1490060916	diámetro 600 mm	-	5	-	4,00	-	-	10-15 días	212,76
183159 1490065916	diámetro 650 mm	-	5	-	4,50	-	-	10-15 días	221,25
Coronas estrusionadas escalonadas: 25 x 25 x 25 x 25 mm, RAL 9016									
188446 1491030916	diámetro 300 mm	-	3	-	1,38	-	-	10-15 días	123,41
188447 1491035916	diámetro 350 mm	-	3	-	1,62	-	-	10-15 días	123,41
188456 1491040916	diámetro 400 mm	-	4	-	2,48	-	-	10-15 días	123,41
188457 1491045916	diámetro 450 mm	-	4	-	2,80	-	-	10-15 días	131,91
188458 1491050916	diámetro 500 mm	-	5	-	2,25	-	-	10-15 días	131,91
188459 1491055916	diámetro 550 mm	-	5	-	2,50	-	-	10-15 días	131,91
188460 1491060916	diámetro 600 mm	-	5	-	2,75	-	-	10-15 días	131,91
188461 1491065916	diámetro 650 mm	-	5	-	3,00	-	-	10-15 días	Consúltenos

Gastos de maquinaria a añadir por producción y por diámetro = 50,00 €.

Otros colores RAL : precio bajo demanda.

Observaciones :

- hasta diámetro = 450 mm de entrega por media corona (uno de los cuales se ajusta al Ø y el otro se ajusta a la longitud en el sitio de construcción).
- para diámetros superiores de entrega por corona completa. Para una conexión perfecta, la longitud debe ajustarse en la obra.

Chicago Metallic™ C-Profiles (Perfiles en C)



A1



Clase B

Referencia 2021 Referencia CMC	Descripción	Long. (m.)	Piezas/ Caja	m./ Caja	kg/ Caja	Caja/ Palet	kg/ Palet	Calidad de servicio	€/m. (IVA excl.)
Remates en C con cantos doblados - en blanco 001 y 901*									
173536 1449--001	Remate en C 20 x 40 x 20 mm esp. = 0,5 mm	3,050	32	97,60	32,51	30	975	5-10 días	4,01
Remates en C con cantos doblados - en colores 04 y 88**									
182806 1449--04	Remate en C 20 x 40 x 20 mm esp. = 0,5 mm	3,050	32	97,60	32,51	30	975	10-25 días	5,25
Remates en C con cantos doblados - Disponible en color blanco mate (Matt White 11)									
273213 C37	Remate en C 20 x 40 x 20 mm esp. = 0,5 mm	3,050	32	97,60	32,51	30	975	5-10 días	4,89

* Atención: el código indicado corresponde al color 001. Si desea el color blanco 901, por favor especifíquelo en su pedido.

**Atención: el código indicado corresponde al color 04. Si desea el color negro mate 88, especifíquelo en su pedido.

Referencia 2021 Referencia CMC	Descripción	Long. (m.)	Piezas/ Caja	m./ Caja	kg/ Caja	Caja/ Palet	kg/ Palet	Calidad de servicio	€/m. (IVA excl.)
290610	Perfil Rigidizador para Canto D 892 mm	892	20	17.84	3.6	80	301.20	C	5.65
226621	Perfil Rigidizador para Canto D 1192 mm	1192	20	23.84	4.8	80	1327.80	C	5.65
207742	Perfil Rigidizador para Canto X, M, Z 880 mm	880	80	70.40	9.9	80	617.20	C	3

Chicago Metallic™ J-Profiles (Perfiles en J)



A1

Clase B
+ C

Referencia 2021 Referencia CMC	Descripción		Long. (m.)	Piezas/ Caja	m./ Caja	kg/ Caja	Caja/ Palet	kg/ Palet	Calidad de servicio	€/m. (IVA excl.)
Remate en J – en blanco 001										
166788 142313001	Remate en J 13	25 x 13 x 13 mm	3,050	30	91,50	22,09	50	1.104	5-10 días	2,51
166793 142320001	Remate en J 20	25 x 20 x 13 mm	3,050	24	73,20	19,82	50	991	5-10 días	2,86
166784 142325001	Remate en J 25	25 x 25 x 13 mm	3,050	24	73,20	21,08	40	843	5-10 días	2,99
166795 142338001	Remate en J 38	25 x 38 x 13 mm	3,050	18	54,90	16,59	40	664	5-10 días	3,62
166772 142340001	Remate en J 40	25 x 40 x 13 mm	3,050	18	54,90	19,72	35	690	5-10 días	3,95
166778 142350001	Remate en J 50	25 x 50 x 13 mm	3,050	18	54,90	21,95	30	658	5-10 días	4,27
180655 1456--001	Remate en J	32 x 7,5 x 15 mm	3,050	32	97,60	23,52	30	705	5-10 días	4,01
Remate en J – en blanco mate (Matt White 11)										
273215 J13	Remate en J 13	25 x 13 x 13 mm	3,050	30	91,50	22,09	50	1.104	5-10 días	3,06
273451 J25	Remate en J 25	25 x 25 x 13 mm	3,050	24	73,20	21,08	40	843	5-10 días	3,64
273463 J38	Remate en J 38	25 x 38 x 13 mm	3,050	18	54,90	16,59	40	664	5-10 días	4,42
273214 J40	Remate en J 40	25 x 40 x 13 mm	3,050	18	54,90	19,72	35	690	5-10 días	4,82
273448 J50	Remate en J 50	25 x 50 x 13 mm	3,050	18	54,90	21,95	30	658	5-10 días	5,21
273449 J20	Remate en J	32 x 15 x 7,5 mm	3,050	32	97,60	23,52	30	705	5-10 días	4,89

Chicago Metallic™ Flexible
Wall Angles (Remates flexibles)

E

Clase B
+ C

Referencia 2021 Referencia CMC	Descripción		Long. (m.)	Piezas/ Caja	m./ Caja	kg/ Caja	Caja/ Palet	kg/ Palet	Calidad de servicio	€/m. (IVA excl.)
Remates flexibles - disponibles en color FLW: blanco y FLB: negro*										
211166 1480-FLW	Remate flexible	24 x 24 mm	2,500	10	25,00	5,14	50	257	5-10 días	18,29
170659 1481-FLW	Remate flexible	19 x 30 mm	2,500	10	25,00	5,14	50	257	5-10 días	18,29
Remates flexibles										
211166 1480-FLW	Remate flexible blanco	20 x 25 mm	3,000	10	30,00	6,85	50	343	10-15 días	19,15

* Atención: el código indicado corresponde al color FLW. Si desea el color negro FLB, por favor especifíquelo en su pedido.

Chicago Metallic™ F-Profiles (Perfiles cortineros)



A1



Clase B

Referencia 2021 Referencia CMC	Descripción	Long. (m.)	Piezas/ Caja	m./ Caja	kg/ Caja	Caja/ Palet	kg/ Palet	Calidad de servicio	€/m. (IVA excl.)
Chicago Metallic™ F-Profile (Perfiles cortineros) - en blanco 001									
221081 1453-18001	Perfil en F Para paneles esp. 18 mm	3,200	16	51,20	20,78	50	1.039	10-25 días	4,11
219975 1453-15001	Perfil en F Para paneles esp. 15 mm	3,200	16	51,20	20,19	50	1.009	10-25 días	3,94
221079 1453-12001	Perfil en F Para paneles esp. 13 mm	3,200	16	51,20	19,80	50	990	10-25 días	3,57
Chicago Metallic™ F-Profile (Perfiles cortineros) en colores gris 04 y negro mate 88*									
227976 1453-1204	Perfil en F Para paneles esp. 13 mm	3,200	16	51,20	19,80	50	990	10-25 días	4,71
Chicago Metallic™ F-Profile (Perfiles cortineros) - Disponible en color blanco mate (Matt White 11)									
271872 F18	Perfil en F Para paneles esp. 18 mm	3,200	16	51,20	20,78	50	1.039	10-25 días	5,02
270681 F15	Perfil en F Para paneles esp. 15 mm	3,200	16	51,20	20,19	50	1.009	10-25 días	4,80
248438 F13	Perfil en F Para paneles esp. 13 mm	3,200	16	51,20	19,80	50	990	10-25 días	4,35

* Atención: el código indicado corresponde al color 04. Si desea el color negro mate 88, especifíquelo en su pedido.



Chicago Metallic™ Alu Transitions



B-s1,d0



Clase C

Referencia 2021 Referencia CMC	Descripción	Long. (m.)	Piezas/ Caja	m./ Caja	kg/ Caja	Caja/ Palet	kg/ Palet	Calidad de servicio	€/m (IVA excl.)
En blanco 001 y 901									
	219686 TP ALU L15 5119-001 Perfil de transición en L para paneles cantos M et X - sin junta	3,000	10	30	10,63	40	425	10-15 días	18,85
	188463 TP ALU 15C 5120-001 Perfil de transición en C con un techo metálico - junta de 15 mm	3,000	10	30	14,00	20	280	10-15 días	18,96
	182994 TP ALU L0 5121-001 Perfil de transición en L con un panel plano - sin junta	3,000	10	30	9,00	20	180	10-15 días	15,04
	183142 TP ALU 15L 5122-001 Perfil de transición en L a un panel plano - junta de 15 mm	3,000	10	30	12,00	20	240	10-15 días	18,85
	188464 TP ALU L8 5123-001 Perfil de transición en L a un panel encastrado - sin junta	3,000	20	60	18,00	20	360	10-15 días	15,04
En blanco 901									
	182989 5126-901 Perfil en aluminio con parte vista de 6mm*	3,000	25	75	10,00	20	200	10-15 días	20,76
	182986 5124-901 Perfil en aluminio con parte vista de 12,5 mm**	3,000	25	75	11,00	20	220	10-15 días	20,26
	182990 5127-901 Perfil en aluminio con parte vista de 25mm*	3,000	20	60	11,00	20	220	10-15 días	23,01
	182991 5128-901 Perfil en aluminio con parte vista de 12,5 mm**	3,000	20	60	15,00	20	300	10-15 días	30,04
	182987 5125-901 Perfil remate en aluminio para placa de yeso laminado con parte vista de 12,5 mm***	3,000	25	75	9,00	20	180	10-15 días	18,81
	211229 5129-901 Perfil remate en aluminio para placa de yeso laminado con parte vista de 27,8 mm	3,000	25	75	12,00	20	240	10-15 días	25,79

* Este perfil se utiliza en vertical a la pared con placa de yeso laminado. Espesor de acero: 1,5mm

** Puede utilizarse tanto en posición horizontal como vertical. Se utiliza para unir dos techos de placa de yeso laminado. Espesor de acero: 1,5mm

*** Espesor de acero 1,5mm

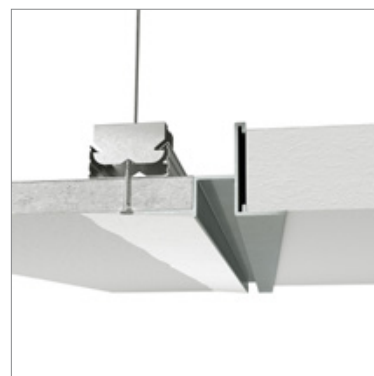





Chicago Metallic™ Infinity



A2-s1,d0

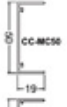

Clase B

Referencia 2021 Referencia CMC	Descripción	Long. (m.)	Piezas/ Caja	m./ Caja	kg/ Caja	Caja/ Palet	kg/ Palet	Calidad de servicio	€ (IVA excl.)	
Remate en aluminio estrusionado - RAL 9010 - 20% de brillo										
	212460 CC-MC50	Remate en C	Altura = 50 mm	3,000	-	-	-	-	Fabricación bajo pedido. Calidad de servicio de 4 a 8 semanas. Consúltenos según las cantidades.	Consúltenos
	212458 CC-MC100	Remate en C	Altura = 100 mm	3,000	-	-	-	-		
	- CC-MC150	Remate en C	Altura = 150 mm	3,000	-	-	-	-		
	212459 CC-MC200	Remate en C	Altura = 200 mm	3,000	-	-	-	-		
Accesorios generales										
	183217 INF TC X-501A	Clip de anclaje para perfil en T	Consúltenos						3,72 €/pz.	
	183219 INF LC X-SP1	Emplame recto							3,72 €/pz.	
	183220 INF IC X-CC1	Angulo interior							3,72 €/pz.	
	- X-CC2	Angulo exterior							3,72 €/pz.	

Chicago Metallic™ Screenline



A1



Clase B













Referencia 2021 Referencia CMC	Descripción	Long. (m.)	Piezas/ Caja	m./ Caja	kg/ Caja	Caja/ Palet	kg/ Palet	Calidad de servicio	€/pz. (IVA excl.)
Perfil de periferia - Para concepción a medida (modulación 600 x 600) - blanco 001									
181915 SE40160001	Perfil Screenline® Para dos ángulos	600	8	-	1,46	55	80	10-25 días	13,63 €/pz.
182190 SE40260001	Perfil Screenline® Para dos ángulos	1200	8	-	3,07	55	169	10-25 días	15,71 €/pz.
182191 SE40530001	Perfil Screenline® Para dos ángulos	1500	8	-	3,88	55	209	10-25 días	16,74 €/pz.
182192 SE40360001	Perfil Screenline® Para dos ángulos	1800	8	-	4,69	55	258	10-25 días	17,78 €/pz.
182193 SE40730001	Perfil Screenline® Para dos ángulos	2100	8	-	5,50	55	302	10-25 días	18,74 €/pz.
182194 SE40460001	Perfil Screenline® Para dos ángulos	2400	8	-	6,39	55	351	10-25 días	19,80 €/pz.
182195 SE40560001	Perfil Screenline® Para dos ángulos	3000	8	-	8,02	55	441	10-25 días	21,82 €/pz.
182196 SE40660001	Perfil Screenline® Para dos ángulos	3600	8	-	9,55	55	525	10-25 días	17,78 €/pz.
183377 SD40730001	Perfil Screenline® Para ángulo y empalme recto	2100	8	-	5,58	55	307	10-25 días	18,85 €/pz.
182197 SD40460001	Perfil Screenline® Para ángulo y empalme recto	2400	8	-	6,39	55	352	10-25 días	19,87 €/pz.
183384 SD40930001	Perfil Screenline® Para ángulo y empalme recto	2700	8	-	7,20	55	396	10-25 días	20,94 €/pz.
182198 SD40560001	Perfil Screenline® Para ángulo y empalme recto	3000	8	-	8,00	55	440	10-25 días	21,91 €/pz.
188598 SD41130001	Perfil Screenline® Para ángulo y empalme recto	3300	8	-	8,82	55	487	10-25 días	22,98 €/pz.
182199 SD40660001	Perfil Screenline® Para ángulo y empalme recto	3600	8	-	9,63	55	530	10-25 días	23,96 €/pz.
180876 SP40660001	Perfil Screenline® Prolongacion recto	3600	8	-	9,71	55	534	10-25 días	24,05 €/pz.
Perfil de periferia - Para concepción a medida (modulación 600 x 600) - gris 04 y negro mate 88*									
182844 SE40160004	Perfil Screenline® Para dos ángulos	600	8	-	1,46	55	80	10-25 días	15,65 €/pz.
182851 SE40260004	Perfil Screenline® Para dos ángulos	1200	8	-	3,07	55	169	10-25 días	18,04 €/pz.
182858 SE40530004	Perfil Screenline® Para dos ángulos	1500	8	-	3,88	55	209	10-25 días	19,22 €/pz.
182861 SE40360004	Perfil Screenline® Para dos ángulos	1800	8	-	4,69	55	258	10-25 días	20,47 €/pz.
182863 SE40730004	Perfil Screenline® Para dos ángulos	2100	8	-	5,50	55	302	10-25 días	21,57 €/pz.
182866 SE40460004	Perfil Screenline® Para dos ángulos	2400	8	-	6,39	55	351	10-25 días	22,75 €/pz.
182870 SE40560004	Perfil Screenline® Para dos ángulos	3000	8	-	8,02	55	441	10-25 días	25,09 €/pz.
182872 SE40660004	Perfil Screenline® Para dos ángulos	3600	8	-	9,55	55	525	10-25 días	27,44 €/pz.
213638 SD40730004	Perfil Screenline® Para ángulo y empalme recto	2100	8	-	5,58	55	307	10-25 días	22,43 €/pz.
182876 SD40460004	Perfil Screenline® Para ángulo y empalme recto	2400	8	-	6,39	55	352	10-25 días	22,87 €/pz.
210136 SD40930004	Perfil Screenline® Para ángulo y empalme recto	2700	8	-	7,20	55	396	10-25 días	24,54 €/pz.
182878 SD40560004	Perfil Screenline® Para ángulo y empalme recto	3000	8	-	8,00	55	440	10-25 días	25,19 €/pz.
239393 SD41130004	Perfil Screenline® Para ángulo y empalme recto	3300	8	-	8,82	55	487	10-25 días	25,72 €/pz.
182880 SD40660004	Perfil Screenline® Para ángulo y empalme recto	3600	8	-	9,63	55	530	10-25 días	27,53 €/pz.
182882 SP40660004	Perfil Screenline® Prolongación recta	3600	8	-	9,71	55	534	10-25 días	27,65 €/pz.

Accesorios Chicago Metallic™ Screenline

Referencia 2021 Familia de producto Referencia CMC	Descripción	Long. (m.)	Piezas/ Caja	m./ Caja	kg/ Caja	Caja/ Palet	kg/ Palet	Calidad de servicio	€ (IVA excl.)	
en Blanco 001 / Gris 04 / Negro 08										
211213 SCR OC 001 40CO--001	Angulo externo Screenline®	Blanco	-	24	-	0,75	-	-	10-25 días	10,93 €/pz.
183244 SCR OC 04 40CO--006	Angulo externo Screenline®	Gris	-	24	-	0,75	-	-	10-25 días	10,93 €/pz.
183242 SCR OC 08 40CO--08	Angulo externo Screenline®	Negro	-	24	-	0,75	-	-	10-25 días	10,93 €/pz.
183246 SCR IC 001 40IC--001	Angulo interno Screenline®	Blanco	-	8	-	0,29	-	-	10-25 días	10,93 €/pz.
183250 SCR IC 04 40IC--006	Angulo interno Screenline®	Gris	-	8	-	0,29	-	-	10-25 días	10,93 €/pz.
183252 SCR IC 08 40IC--08	Angulo interno Screenline®	Negro	-	8	-	0,29	-	-	10-25 días	10,93 €/pz.
211198 SCR LC 001 40CL--001	Conexión longitudinal Screenline®	Blanco	-	8	-	0,22	-	-	10-25 días	10,93 €/pz.
183253 SCR LC 04 40CL--006	Conexión longitudinal Screenline®	Gris	-	8	-	0,22	-	-	10-25 días	10,93 €/pz.
183254 DHS1 4156--250	Kit de Suspensión Design Screenline®		-	2	-	0,10	-	-	10-25 días	21,27 €/pz.
183234 SCR SUSP D4006	Suspensión interior para alas Screenline®		-	24	-	0,75	-	-	10-25 días	4,48 €/pz.
211187 FH B 11	Cuelgue corredizo plegado		-	100	-	1,50	-	-	5-10 días	0,18 €/pz.
211209 SCR FC T D4004	Clip de anclaje de perfiles T24 a perfil perimetral Screenline		-	50	-	0,60	-	-	10-25 días	4,43 €/pz.
165408 88	Clip de remate		-	250	-	2,10	-	-	5-10 días	0,25 €/pz.
Perfiles T hecho a medida para Screenline®										
- 4870-99-001	Primario especial para Screenline®		-	-	-	Consúltenos	-	-	10-25 días	4,48€/m.
188883 4894-30-001	Perfil secundario específico para Screenline®		1,200	25	30,00	10,83	60	650	10-25 días	4,48€/m.
188881 4892-30-001	Perfil secundario específico para Screenline®		0,600	25	15,00	5,48	120	657	10-25 días	4,48€/m.
- 4890-99-001	Perfil secundario en longitud especial para Screenline®		-	-	-	Consúltenos	-	-	10-25 días	Consúltenos

*Atención: el código indicado corresponde al color 04. Si desea el color negro mate 88, especifíquelo en su pedido.

Accesorios de suspensión

Referencia 2021 Familia de producto Referencia CMC		Descripción	Long. (m.)	Piezas/ Caja	m./ Caja	kg/ Caja	Caja/ Palet	kg/ Palet	Calidad de servicio	€/pza. (IVA excl.)	
Perfil Distanciador											
	182922 SB 600 998263000	Perfil distanciador	Para módulo 600 mm	0,600	50	30,00	4,16	50	208	10-15 días	3,69
	182925 SB 1200 998283000	Perfil distanciador	Para módulo 1200 mm	1,200	50	60,00	8,29	50	415	10-15 días	3,58
	157951 SBH 600/625 82600001*	Perfil distanciador	Para módulo 600 mm y 625 mm	0,656	50	32,80	6,99	50	350	10-15 días	2,76
Clips de anclaje especiales para IPN											
	183352 FC IPN V 5 EYE 10314	Clip de anclaje vertical para perfiles IPN	esp. de las suelas 1,5 -5 mm	-	100	-	1,85	-	-	10-15 días	0,39
	183353 FC IPN V 8 EYE 10324	Clip de anclaje vertical para perfiles IPN	esp. de las suelas 4 -8 mm	-	100	-	1,85	-	-	10-15 días	0,69
	183355 FC IPN V 5 M6 10315	Clip de anclaje vertical para perfiles IPN	esp. de las suelas 1,5 -5 mm + varia roscada M6	-	100	-	3,00	-	-	10-15 días	1,00
	183356 FC IPN V 8 M6 10325	Clip de anclaje vertical para perfiles IPN	esp. de las suelas 4 -8 mm + varia roscada M6	-	100	-	3,20	-	-	10-15 días	4,11
	183358 FC IPN 4 EYE 10414	Clip de anclaje vertical para perfiles IPN o L	esp. de las suelas: 1,5-4 mm	-	100	-	0,72	-	-	10-15 días	0,76
	183360 FC IPN 10 EYE 10424	Clip de anclaje vertical para perfiles IPN o L	esp. de las suelas: 3-7 mm	-	100	-	1,85	-	-	10-15 días	1,07
	183365 FC IPN 10 M6 10425	Clip de anclaje vertical para perfiles IPN o L	ép. de las suelas: 3-7 mm + varia roscada M6	-	100	-	3,05	-	-	10-15 días	2,49
	183366 FC IPN 15 EYE 10458	Clip de anclaje vertical para perfiles IPN o L	esp. de las suelas: 8-13 mm	-	100	-	2,05	-	-	10-15 días	1,18
	183367 FC IPN 15 M6 10459	Clip de anclaje vertical para perfiles IPN o L	esp. de las suelas: 8-13 mm + varia roscada M6	-	100	-	3,35	-	-	10-15 días	2,60
Accesorios para suspensión											
	211187 FH B ---11	Suspensión corrediza	h = 57,5 mm	-	100	-	1,50	-	-	10-15 días	0,18
	263495 FH B ---11.1	Suspensión plana	h = 60 mm	-	250	-	1,50	-	-	10-15 días	0,21
	211214 FH 160 ---13	Suspensión plana	h = 160 mm	-	250	-	10,14	-	-	10-15 días	0,84
	183299 WH H M6 ---14	Clip universal	h = 60 mm	-	250	-	1,38	-	-	10-15 días	0,35
	183301 FC IPN T 55 ---16	Conexión para IPN	h = 55 mm	-	100	-	7,38	-	-	10-15 días	2,69

* No es compatible con perfiles primarios universales si se utilizan barras de anclaje.

Accesorios de suspensión - continuación

Referencia 2021 Familia de producto Referencia CMC		Descripción		Long. (m.)	Piezas/ Caja	m./ Caja	kg/ Caja	Caja/ Palet	kg/ Palet	Calidad de servicio	€/pza. (IVA excl.)
	183302 FC IPN T 85 ---17	Conexión para IPN	h = 85 mm	-	100	-	11,01	-	-	5-10 días	2,97
	183303 SHW 89 ---18	Conexión mural	h = 85 mm	-	100	-	11,18	-	-	5-10 días	2,97
	178945 FH 89 ---21	Clip de anclaje	h = 89 mm	-	100	-	3,00	-	-	5-10 días	2,90
	263490 SH 50 ---21.5	Clip de anclaje	h = 50 mm	-	100	-	2,54	-	-	5-10 días	2,69
	211165 SH 80 ---21.8	Clip de anclaje	h = 80 mm	-	100	-	3,24	-	-	5-10 días	2,90
	165400 SH 100 ---21.1	Clip de anclaje	h = 100 mm	-	100	-	2,43	-	-	5-10 días	3,00
	170609 FC I T/EYE ---90	Clip de suspensión para I & 6000	Carga max. = 50 kg	-	100	-	5,86	-	-	5-10 días	1,58
Pernos y roscas											
	182177 BOLT M6 10011	Perno M6 x 16 galvanizado		-	100	-	0,55	-	-	5-10 días	0,14
	170536 TR M6 10012	Varilla roscada M6		1,000	100	-	16,70	-	-	5-10 días	1,16
	182178 SS M6 10013	Manguito M6 para 10012		-	100	-	0,83	-	-	5-10 días	0,51
	182180 NUT M6 10014	Tuerca M6, galvanizado		-	100	-	0,22	-	-	5-10 días	0,04
	183404 BOLT NUT M5 1354	Tuerca y perno galvanizados M5 x 12		-	100	-	0,34	-	-	5-10 días	0,18
	182181 AB 10020	Ángulo para varilla roscada M6		-	100	-	0,98	-	-	5-10 días	0,14
	182182 FC M6 10023	Medio collar		-	100	-	1,91	-	-	5-10 días	0,30
	182183 PLUG M6 10024	Tapón de latón M6		-	100	-	0,44	-	-	5-10 días	0,28
	182938 PLUG EYE 10025	Tapón a golpear		-	250	-	2,10	-	-	5-10 días	0,23
	182184 EYE M6 10026	Perno con ojo para pitón a báscula		-	100	-	2,00	-	-	5-10 días	0,77
	182185 PLUG M6 TILT 10027	Pitón a báscula + pieza de cubierta		-	100	-	1,93	-	-	5-10 días	0,42
Cinta perforada											
	183276 STRAP 10018	Cinta perforada de suspensión (en rollos)		50,00	1	50,00	5,64	-	-	5-10 días	1,41

* No es compatible con operadores universales si se utilizan barras de anclaje.



Cuelgues y alambres

Referencia 2021 Familia de producto Referencia CMC		Descripción	Long. (m.)	Piezas/ Caja	m./ Caja	kg/ Caja	Caja/ Palet	kg/ Palet	Calidad de servicio	€/pza. (IVA excl.)	
Suspensiones con cuelgue rápido											
	189589 QH SPR SPR-011	Muelle para suspensión rápida	-	0,250	250	-	3,88	-	-	5-10 días	0,28 €/pza.
	183145 QH H SPR 250 11004	Muelle + alambre gancho	-	0,250	100	-	2,81	-	-	5-10 días	0,72 €/pza.
	182117 QH HH 140 QH009009	Cuelgue rápido (2 ganchos)	90 --> 140 mm	-	100	-	3,64	72	-	5-10 días	0,67 €/pza.
	182119 QH HH 200 QH012012	Cuelgue rápido (2 ganchos)	120 --> 200 mm	-	100	-	4,21	72	-	5-10 días	0,67 €/pza.
	182123 QH HH 320 QH018018	Cuelgue rápido (2 ganchos)	180 --> 320 mm	-	100	-	5,01	72	-	5-10 días	0,67 €/pza.
	182127 QH HH 620 QH033033	Cuelgue rápido (2 ganchos)	330 --> 620 mm	-	100	-	7,61	63	-	5-10 días	0,67 €/pza.
	182129 QH HH 760 QH040040	Cuelgue rápido (2 ganchos)	400 --> 760 mm	-	100	-	9,61	63	-	5-10 días	0,81 €/pza.
	182140 QH HH 1020 QH053053	Cuelgue rápido (2 ganchos)	530 --> 1020 mm	-	100	-	12,01	42	-	5-10 días	0,90 €/pza.
	182150 QH HH 1540 QH079079	Cuelgue rápido (2 ganchos)	790 --> 1540 mm	-	100	-	17,01	28	-	5-10 días	1,53 €/pza.
	182152 QH HH 2020 QH103103	Cuelgue rápido (2 ganchos)	1030 --> 2020 mm	-	100	-	21,30	21	-	15 días	1,90 €/pza.
	Alambres										
	182175 WH 4,0 2500 964025	Varilla lisa diam. = 4,0 mm		2,500	100	+/- 250 ml	25,00	-	-	10-15 días	159,65 €/m
	189685 QH H 0750 11000-0750	Varilla lisa de 4 mm con gancho		0,750	100	-	7,81	-	-	10-15 días	0,54 €/m
	183275 QH H 1000 11000-1000	Varilla lisa de 4 mm con gancho		1,000	100	-	10,16	-	-	10-15 días	0,76 €/m
Cuelgue fijo-rápido (quick-fit)											
	182165 QH H QF 4,0 100 ZQXW010C4N	Cuelgue fijo-rápido para alambre de 4 mm		0,100	200	-	2,47	-	-	10-15 días	0,30 €/pza.
	182169 QH H QF 6,0 100 ZQXW010C6N	Cuelgue fijo-rápido para varilla roscada de 6 mm		0,100	200	-	2,47	-	-	10-15 días	0,30 €/pza.
	182170 QH H QF 4,0 200 ZQXW020C4N	Cuelgue fijo-rápido para alambre de 4 mm		0,200	200	-	2,99	-	-	10-15 días	0,32 €/pza.
	182172 QH H QF 6,0 200 ZQXW020C6N	Cuelgue fijo-rápido para varilla roscada de 6 mm		0,200	200	-	2,99	-	-	10-15 días	0,32 €/pza.





Cuelgues y alambres

Referencia 2021 Familia de producto Referencia CMC	Descripción	Long. (m.)	Piezas/ Caja	m./ Caja	kg/ Caja	Caja/ Palet	kg/ Palet	Calidad de servicio	€/pz. (IVA excl.)
Suspensiones nonius - Parte superior									
211169 NH 90 10200	Suspensión nonius Parte superior	0,090	100	-	2,40	-	-	5-10 días	0,42 €/pza.
165459 NH 140 10201	Suspensión nonius Parte superior	0,140	100	-	3,30	-	-	5-10 días	0,42 €/pza.
165451 NH 240 10202	Suspensión nonius Parte superior	0,240	100	-	5,00	-	-	5-10 días	0,51 €/pza.
211170 NH 340 10203	Suspensión nonius Parte superior	0,340	100	-	7,10	-	-	5-10 días	0,67 €/pza.
211167 NH 440 10204	Suspensión nonius Parte superior	0,440	100	-	8,40	-	-	15-20 días	0,83 €/pza.
211171 NH 540 10205	Suspensión nonius Parte superior	0,540	100	-	10,60	-	-	5-10 días	0,97 €/pza.
211168 NH 640 10206	Suspensión nonius Parte superior	0,640	100	-	12,60	-	-	5-10 días	1,16 €/pza.
165468 NH 740 10207	Suspensión nonius Parte superior	0,740	100	-	13,60	-	-	5-10 días	1,26 €/pza.
194651 NH 840 K10208	Suspensión nonius Parte superior	0,840	50	-	15,70	-	-	5-10 días	1,46 €/pza.
194653 NH 940 K10209	Suspensión nonius Parte superior	0,940	50	-	17,70	-	-	5-10 días	1,60 €/pza.
165434 NH 1040 10210	Suspensión nonius Parte superior	1,040	25	-	4,90	-	-	5-10 días	1,76 €/pza.
Suspensiones nonius - Parte inferior									
249343 - 10230 HD	Nonius, parte inferior para perfiles T15, T24 y T35	-	100	-	3,90	-	-	5-10 días	0,77 €/pz.
165409 NH CLIP 10228	Clip de conexión	-	200	-	-	-	-	10-15 días	0,21 €/pz.

Otras herramientas











Referencia 2021 Referencia CMC	Descripción	Long. (m.)	Piezas/ Caja	m./ Caja	kg/ Caja	Caja/ Palet	kg/ Palet	Calidad de servicio	€ (IVA excl.)
 342745 PINC HK&CL --948	Punzonadora para ranuras universales	-	1	-	2,45	-	-	10-15 días	1229,22
 342746 PINC SCR -4940	Punzonadora para Screenline	-	1	-	2,45	-	-	10-25 días	Consúltenos
 322758 ECR RP NH D	Pintura de reparación para nonius ECR	-							Consúltenos

Clips

Referencia 2021		Descripción	Long. (m.)	Piezas/Caja	m./Caja	kg/Caja	Caja/Palet	kg/Palet	Calidad de servicio	€/pz. (IVA excl.)
Familia de producto Referencia CMC										
Clip de fijación										
	291555 FCT T24 EYE/M6 10803	Clip de suspensión para letreros con anilla y perno M6 (T24)	-	200	-	1,52	-	-	5-10 días	1,58
	211183 DLC -123	Clip doble capa DLC	-	100	-	3,90	-	-	5-10 días	0,63
Clip mural										
	211164 HDC W1 ---88	Clip mural	H = 23 mm	0,113	250	-	2,10	-	5-10 días	0,25
	211184 HDC W2 AX087X500P	Clip de remate	H = 40 mm	-	500	-	4,03	-	5-10 días	0,50
	237264 WSF -	Muelle de pared para paneles canto X		-	100	-	0,60	-	5-10 días	1,30
	314292 -	Clip Canto X	H = 22	-	100	-	-	-	Consúltenos	52,05 €/caja

“
VIDEO EN
LA WEB
”

Clips para paneles

Referencia 2021		Descripción		Long. (m.)	Piezas/Caja	m./Caja	kg/Caja	Caja/Palet	kg/Palet	Calidad de servicio	€/pz. (IVA excl.)
Familia de producto	Referencia CMC										
	265357 HDC 6 P1 -	Clip anti-levantamiento HDC6 para paneles - parte 1	Para paneles de 45 a 110 mm	-	100	-	0,9	-	-	5-10 días	1,28
	170598 HDC 6 P2 423	Clip anti-levantamiento HDC6 para paneles - parte 2	Para paneles de 45 a 110 mm	-	100	-	2,78	-	-	5-10 días	0,63
	237949 HDC 1 -	Clip anti-levantamiento	Para paneles: esp. 5 a 10-20 mm (canto A), esp. 5 a 10-30 mm (canto E), esp. 20-25 mm (cantos X, M, Z).	-	100	-	1,33	-	-	5-10 días	1,30
	237952 HDC 2 -	Clip anti-levantamiento	Para paneles: esp. 25-30 mm (canto A), esp. 40 mm (canto E).	-	150	-	1,60	-	-	5-10 días	1,30
	237954 HDC 3 -	Clip anti-levantamiento	Para paneles: esp. 40 mm (canto A)	-	100	-	1,30	-	-	5-10 días	1,81
	211227 HDC 4 '-K820	Clip anti-levantamiento	Para paneles esp.16 mm	-	100	-	0,26	-	-	5-10 días	0,14
	170610 HDC 5 '--935	Clip anti-levantamiento		-	1000	-	7,40	-	-	5-10 días	0,72
Enganches para perfiles T											
	269746 WBB T	Soporte de Pared y Puente para perfiles en T		-	50	-	1,60	-	-	5-10 días	0,69
	188455 CF T/BR -3002	Conexión	Para secundarios 2700, 2800 & 650	-	100	-	2,51	-	-	5-10 días	0,67
	211177 CONN T/T 1 -3004	Conexión recta para T24	Para sistemas de 6,5 x 11 mm	-	100	-	3,70	-	-	5-10 días	2,35
	211226 CONN T/T 2 'K3005	Conexión en T para T24/15 con T24/T15	Para sistemas de 6,5 x 11 mm	-	50	-	1,84	-	-	5-10 días	2,27
	211202 CONN T/BR -3006	Conexión en T para T24/15 con Bandraster	Para sistemas de 6,5 x 11 mm	-	100	-	3,24	-	-	5-10 días	2,35

* Le recordamos que los clips anti-levantamiento HDC se adaptan exclusivamente a la instalación de perfilera Rockfon.



Fot. Bartosz Makowski



Oficinas Rockwool Hedehusene / Hedehusene , Dinamarca / Productos: Rockfon Lamella



Celler Vila-seca / Vila-seca, España / Productos: Rockfon Color-all

Calidad de servicio

Plazos de entrega de nuestros productos: se dan como una indicación y no pueden comprometer la responsabilidad del vendedor.

Nuestros plazos de entrega varían para los diferentes productos, dependiendo de las cantidades solicitadas y de la disponibilidad correspondiente a cada referencia (ver la columna correspondiente en la tarifa).

Para los pedidos recibidos antes de las 12:00 horas en nuestras oficinas, empieza el plazo ese mismo día. Para los pedidos recepcionados después de las 12:00 horas, el plazo comienza a contar el día posterior.

Los plazos de entrega se muestran en días laborables o letras.

CALIDAD DE SERVICIO:

- A Stock permanente, disponibilidad inmediata
- B Stock limitado, disponibilidad inmediata según cantidad
- C Sin stock, disponibilidad a consultar

Los plazos son orientativos y aproximados y en todo caso hacen referencia al tiempo requerido para producir el material, no para el suministro.



Condiciones Generales De Venta

1.1. Las ventas de ROCKWOOL Peninsular, S.A.U., se regirán por las presentes condiciones generales, aceptadas expresamente y sin reserva por el comprador mediante la firma que consta en el anverso de este documento.

1.2. Cualquier modificación de las presentes condiciones generales requiere el acuerdo previo y por escrito de ambas partes.

2. Régimen de pedidos

2.1. Todo pedido dirigido a ROCKWOOL Peninsular, S.A.U. mediante fax, correo electrónico, o cualquier otro medio que permita la constancia fehaciente de su envío, se considera firme por parte del cliente, sin posibilidad de anulación parcial o total, salvo aceptación expresa de ROCKWOOL Peninsular, S.A.U.

2.2. Todos los pedidos están sujetos a confirmación previa a la entrega y por escrito de ROCKWOOL Peninsular, S.A.U.

2.3. ROCKWOOL Peninsular, S.A.U. se reserva, en todo caso, el derecho de aceptar o no, los pedidos que reciba, sin necesidad de alegar causa alguna. En particular, siempre podrá rechazar los pedidos de clientes que tengan pendientes de pago, total o parcialmente, alguna factura emitida por una compra anterior.

3. Carga y entrega de la mercancía

3.1. La carga, puesta a disposición y entrega de los productos se llevará a cabo por ROCKWOOL Peninsular, S.A.U. en el lugar acordado con el cliente dentro de la Provincia donde radique su almacén y/o delegación, salvo pacto en contrario. El cliente se obliga a aceptar irrevocablemente la entrega de los productos.

3.2. Los plazos de entrega tienen carácter meramente orientativo, no vinculante, y se ejecutarán según la disponibilidad de ROCKWOOL Peninsular, S.A.U., por lo que no será, en ningún caso, responsable por daños o perjuicios, lucro cesante, o por cualquier otro concepto indemnizatorio derivado del retraso o de la falta de entrega de los productos.

3.3. El cliente está obligado a verificar el estado de los productos en el momento de entrega de los mismos, debiendo formular las objeciones que estime oportunas mediante la correspondiente reserva por escrito en el albarán de entrega en cuanto a cantidad y calidad. La falta de reserva alguna en el albarán de entrega supondrá la plena conformidad del cliente.

3.4. ROCKWOOL Peninsular, S.A.U. podrá anular cualquier pedido antes de la entrega efectiva de los productos, por motivos basados en la capacidad de producción y/o disponibilidad organizativa de la empresa, no pudiendo reclamar el cliente ninguna indemnización por daños y perjuicios o bajo ningún otro concepto por este motivo.

3.5. De acuerdo a la Disposición Adicional Primera de la Ley 11/97, el poseedor final de los residuos de envases y envases usados deberán entregarlos en condiciones adecuadas de separación por materiales a un recuperador, o un reciclador o a un valorizador autorizado.

4. Transporte

4.1. ROCKWOOL Peninsular, S.A.U. procederá a contratar el transporte de la mercancía por cuenta y riesgo del cliente. Sin perjuicio de lo que establece el apartado 4.5., el coste del transporte será a cargo del cliente salvo que concurren las circunstancias siguientes: (i) que corresponda a uno o varios camiones completos TAUT LINER y, (ii) que la entrega se realice dentro de la provincia en la que el cliente tenga su almacén.

4.2. ROCKWOOL Peninsular, S.A.U. asume los daños que puedan sufrir los productos durante el transporte, si bien éstos viajan por cuenta y riesgo del cliente, por lo que ROCKWOOL Peninsular, S.A.U. queda exonerado de cualquier responsabilidad derivada del incumplimiento o cumplimiento defectuoso del transporte desde la entrega de los productos al transportista.

4.3. ROCKWOOL Peninsular, S.A.U. no asume los riesgos del transporte, ni los de las operaciones de descarga, incluso los producidos por caso fortuito o fuerza mayor. El hecho de contratar el transporte e incluso la bonificación de su importe, no significa derogación de la cláusula anterior, ni aceptación de los riesgos inherentes al transporte.

4.4. ROCKWOOL Peninsular, S.A.U. asume los daños que puedan ocasionarse a los productos durante el transporte, sin perjuicio de que sea el cliente el único responsable de todas las circunstancias derivadas del transporte, tales como retrasos, daños materiales o a terceras personas, etc.

4.5. El cliente está obligado a adoptar todas las medidas y disposiciones necesarias para asegurar la buena recepción de la mercancía y para que el transportista pueda alcanzar sin peligro ni riesgo el lugar de descarga, y efectuarla de forma inmediata a su llegada. Los cargos y fletes que facture el transportista a ROCKWOOL Peninsular, S.A.U. por las estancias y tiempo de inmovilización de los vehículos para la descarga de la mercancía, serán refacturados por ROCKWOOL Peninsular, S.A.U. al cliente.

5. Condiciones de pago

5.1. El precio de las mercancías no incluye el I.V.A., el cual deberá figurar separadamente en las facturas. Cualquier otro impuesto, contribución, tasa o cargas de cualquier otra naturaleza serán de exclusiva cuenta del cliente. Cualquier modificación del tipo impositivo será repercutida desde la fecha legal de aplicación sobre los precios de las entregas ya realizadas al igual que sobre todos los pedidos en curso.

5.2. Salvo estipulación en contrario, el importe de la factura se entiende neto. El pago se efectuará según las condiciones acordadas con el cliente y reflejadas en el documento de acuse de recepción del pedido y de su correspondiente factura.

5.3. En el caso de incumplimiento por parte del cliente de las condiciones de pago pactadas, ROCKWOOL Peninsular, S.A.U. tendrá el derecho de suspender las entregas pendientes y anular los pedidos en curso del cliente.

5.4. El retraso en el pago facultará a ROCKWOOL Peninsular, S.A.U. a optar entre exigir el pago de todas las cantidades pendientes, o resolver el contrato, con el resarcimiento de daños y perjuicios en ambos casos. Todo retraso en el pago devengará un interés legal del dinero más 3 puntos a favor de ROCKWOOL Peninsular, S.A.U.

6. Reserva de dominio

6.1. ROCKWOOL Peninsular, S.A.U. se reserva el dominio de las mercancías vendidas hasta el total pago.

En caso de falta de pago, ROCKWOOL Peninsular, S.A.U. podrá recuperar la posesión y retirar las mercancías del lugar en que se encuentren, una vez transcurridos cinco días desde el requerimiento de pago hecho al cliente por escrito. La recuperación de la posesión no perjudicará otros derechos de ROCKWOOL Peninsular, S.A.U. frente al cliente.

6.2. La reserva de dominio no significa que ROCKWOOL Peninsular, S.A.U. asuma los riesgos de pérdida o daño, los cuales son a cargo del cliente a partir de la entrega de las mercancías al transportista.

6.3. En caso de solicitud de concurso o embargo, de todo o parte del patrimonio del cliente, éste deberá notificarlo inmediatamente a ROCKWOOL Peninsular, S.A.U., obligándose a poner a su disposición inmediata la posesión de las mercancías. Los gastos de la recuperación serán de cuenta del cliente.

7. Garantías

7.1. No podrá reclamarse por defectos o vicios de las mercancías cuando se deba al empleo inadecuado del producto. En todo caso, las reclamaciones por vicios ocultos deberán formularse en el plazo máximo de treinta días siguientes a su entrega.

7.2. El cliente no podrá ejercer su derecho cuando no esté al corriente de las obligaciones asumidas en este contrato.

8. Resolución

El contrato quedará resuelto en los casos en que el ROCKWOOL Peninsular, S.A.U. ejercite la opción prevista en este contrato, en los supuestos de la cláusula 6.3., y también por incumplimiento del cliente de cualquier obligación.

9. Legislación

Estas Condiciones Generales de Venta se someten en todos sus extremos a la legislación española.

10. Jurisdicción

Para la resolución de cualquier disputa o controversia derivada de la ejecución o interpretación de estas condiciones generales, las partes, con renuncia a su propio fuero si lo tuvieren, se someten expresamente a los Juzgados y Tribunales de la ciudad de Tafalla (Navarra).



02.2025 | Todos los códigos de colores mencionados se basan en la carta de colores NCS Natural Colour System®. Licencia y propiedad de NCS Colour AB, Stockholm 2012 o el color RAL Standard. Documento no contractual. Sujeto a modificaciones sin previo aviso. Créditos fotos: Rockfon.

Sounds Beautiful

